

GAGGIA® *Breva*

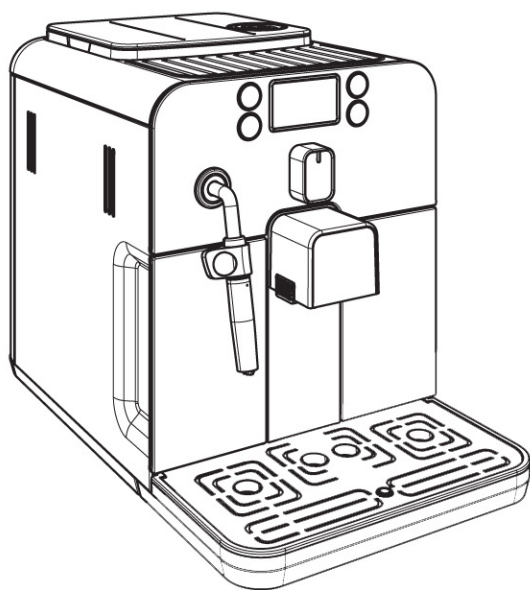

CE

Инструкция по эксплуатации.

ПРЕДУПРЕЖДЕНИЕ

Данный электроприбор предназначен только для использования в домашних условиях. Любое его обслуживание, за исключением чистки и обычного повседневного ухода, должно производиться авторизованным сервисным центром.

Не погружайте машину в воду. Для снижения риска пожара или удара электротоком не разбирайте аппарат. Внутри машины нет частей, предназначенных к обслуживанию пользователем. Ремонт должен производиться исключительно персоналом авторизованного сервисного центра.

1 Убедитесь в том, что напряжение, указанное на электроприборе в табличке с заводскими данными, соответствует напряжению в вашей сети.

2 Не наливайте теплую или горячую воду в контейнер для воды. Используйте для этого только холодную воду.

3 Во время работы электроприбора не допускайте, чтобы Ваши руки или шнур касались его нагретых частей.

4 Никогда не используйте для чистки электроприбора абразивные порошки или жесткие чистящие средства. Для чистки можно применять смоченную в воде мягкую ткань.

5 Для приготовления кофе с оптимальным вкусом используйте только очищенную или бутилированную воду. Рекомендуется периодически, каждые 2-3 месяца, проводить очистку от накипи.

6 Не используйте при приготовлении кофе карамелизованные или ароматизированные кофейные зерна.

ИНСТРУКЦИИ ПО ОБРАЩЕНИЮ С ПРОВОДОМ ЭЛЕКТРОПИТАНИЯ

A Для снижения риска запутаться в длинном проводе или споткнуться о него, провод электропитания имеет короткую длину.

B Кроме того, имеются удлинительные шнуры, которые следует использовать с осторожностью.

C В случае если используется удлинительный шнур, то:

- 1) обозначенные на нем электрические характеристики должны быть не менее высокими, чем у самого электроприбора;
- 2) если машина с заземлением, то удлинительный шнур должен быть заземляющим;
- 3) во избежание риска запутаться в шнуре или споткнуться о него, шнур не должен свисать со стола.

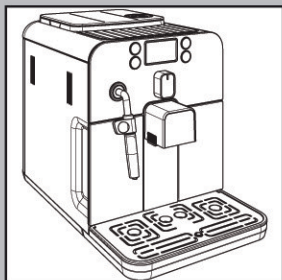

GENERAL INFORMATION

Кофемашина пригодна для приготовления кофе эспрессо с использованием кофейных зерен или молотого кофе и оборудуется устройством для выдачи пара и горячей воды. Конструкция кофемашины предназначена только для домашнего использования и непригодна для непрерывной профессиональной эксплуатации.

Храните это руководство по использованию в надежном месте и сделайте его доступным для любого, кто может использовать эту кофемашину.

Если необходима более подробная информация или в случае возникновения проблем, которые не включены или не объясняются полностью в настоящем руководстве, обратитесь в авторизованный сервисный центр.



Предупреждение. Производитель не несет ответственности за ущерб, возникший по причине:

- Неправильного использования кофемашины, противоречащего ее назначению;
- Ремонта в неавторизованных сервисных центрах;
- Модификацией шнура питания;
- Модификацией какой-либо части кофемашины;
- Хранения или использования кофемашины при температурах вне рабочего диапазона температур (+15°C / +45°C);
- Использования запасных частей и дополнительных приспособлений не от производителя.

В указанных случаях гарантия не действует.

SAFETY REGULATIONS



Никогда не допускайте контакта электрических частей машины с водой: Опасность короткого замыкания! Пар и горячая вода могут привести к ожогу! Не направляйте струю пара/горячей воды на себя. Обращайтесь осторожно с Трубкой пара/горячей воды: Опасность ожога!

Использование по назначению

Кофемашина предназначена исключительно для домашнего использования. Запрещается техническая переделка кофемашины или ее использование не по назначению, поскольку это может привести к серьезным и опасным последствиям! Прибор не предназначен для использования лицами (включая детей) с ослабленными физическими, умственными или сенсорными способностями или не обладающими достаточным опытом и/или компетенцией при отсутствии за ними контроля со стороны лица, отвечающего за их безопасность, и инструкций с его/ее стороны по использованию кофемашины.

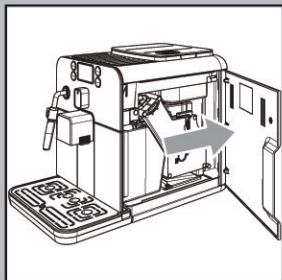

Источник питания – Шнур питания

Включайте кофемашину только в соответствующую розетку. Напряжение должно соответствовать значению, указанному на заводской бирке, приклеенной на внутренней стороне сервисной дверцы. Никогда не используйте кофемашину, если шнур питания неисправен или поврежден. Запрещается использовать кофемашину с поврежденным шнуром питания. В случае повреждения шнура питания обратитесь к изготовителю или в его сервисный центр с просьбой о его замене. Следите за тем, чтобы шнур не огибал острые углы и края, не соприкасался с горячими предметами и находился на достаточном расстоянии от маслосодержащих жидкостей. Нельзя использовать шнур питания для того, чтобы переносить или передвигать кофемашину. Не вытаскивайте вилку из розетки, дергая за шнур питания, и не дотрагивайтесь до него мокрыми руками. Следите за тем, чтобы шнур питания не висел со стола (полки).

Защита других лиц

Не позволяйте детям играть с кофемашиной. Дети не осознают опасностей, связанных с бытовыми электрическими приборами. Храните упаковку кофемашины в недоступном для детей месте.

Опасность ожогов

Никогда не направляйте струю пара/горячей воды на себя или других людей: **Опасность ожога!** Обязательно используйте специальные ручки.

Место установки кофемашины —

Удобное место для эксплуатации и обслуживания

Для лучшего использования рекомендуется:

- Выбрать безопасную, ровную поверхность, где не будет опасности опрокидывания кофемашины или получения травмы.
- Выберите хорошо освещенное чистое место рядом с легко доступной розеткой.
- Проверьте, чтобы соблюдалось минимальное расстояние от стен до кофемашины, как показано на рисунке.
- Во время включения/выключения кофемашины рекомендуется ставить пустой стакан под диспенсер.

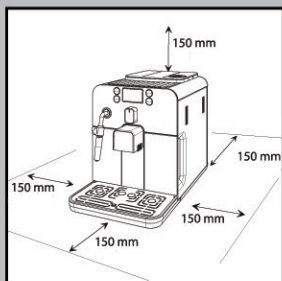

Не храните кофемашину при температуре ниже 0°C (32°F). Охлаждение может вывести кофемашину из строя. Не используйте кофемашину вне помещения. Чтобы предотвратить расплавление или повреждение корпуса кофемашины, не ставьте кофемашину на очень горячие поверхности и вблизи открытого огня.

Хранение кофемашины — Чистка

Перед чисткой кофемашины выключите ее, нажав кнопку ВКЛ/ВЫКЛ, а затем переключите кнопку "питание" на "0". Вытащите вилку из розетки.

Подождите, пока кофемашина остынет.

Никогда не погружайте кофемашину в воду!

Строго запрещается менять внутренние части кофемашины.

Не используйте воду, оставленную в контейнере в течение нескольких дней. Промойте контейнер и заполните его свежей питьевой водой.

Если кофемашина не будет использоваться в течение длительного времени, слейте воду из трубки выдачи пара и тщательно очистите насадку Rapparello (если установлена), затем выключите кофемашину и вытащите вилку из розетки. Храните кофемашину в сухом месте, недоступном для детей. Защитите ее от пыли и грязи.

Техническое обслуживание

В случае поломки, возникновения неисправностей или каких-либо неполадок в результате падения кофемашины немедленно вытащите вилку из розетки. Никогда не пользуйтесь неисправной кофемашиной.

Обслуживание и ремонт могут проводиться только в авторизованных сервисных центрах. Все обязательства по возмещению ущерба, если он возник в результате ремонта не в авторизованном сервисном центре, теряют свою силу.

Меры противопожарной безопасности

В случае пожара используйте углекислотные (CO₂) огнетушители.

Ни в коем случае не используйте для тушения воду или порошковый огнетушитель.

Ручка регулировки кофемолки

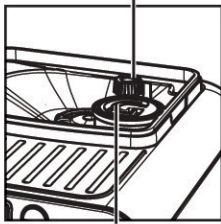

Отделение для молотого кофе

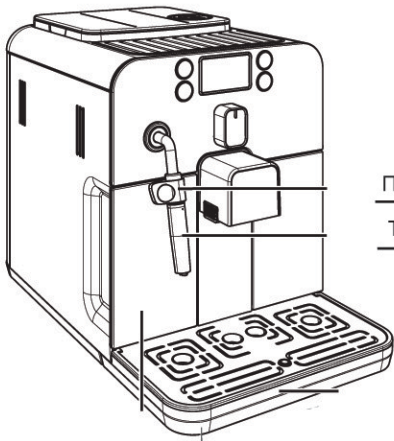

Контейнер для воды



Шнур питания



Смазка для устройства приготовления



ЖК-дисплей

Ложка для молотого кофе

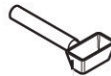

Фильтр для воды Intenza



Кнопка кофе маленькая порция (эспрессо)

Кнопка кофе большая порция (американо)

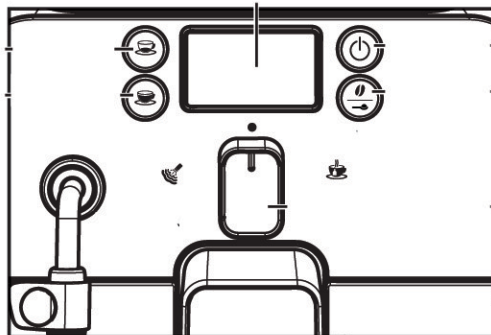

Кнопка ВКЛ/ВЫКЛ

«Аромат» – Дозировка количества смолотого кофе на чашку/ использование молотого кофе

Регулятор кофе/ горячая вода/ пар

Крышка контейнера для кофейных зерен

Контейнер для кофейных зерен

Панель управления

Диспенсер

Лоток для капель

Индикатор полного лотка

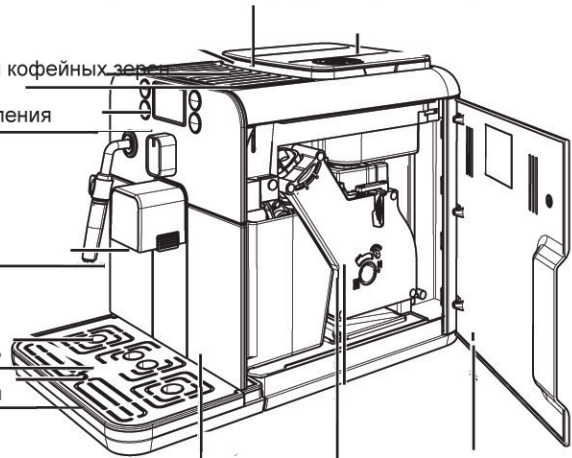

Контейнер для использованного кофе

Устройство приготовления

Сервисная дверца

Прорезиненная ручка трубки

Трубка пара/горячей воды

Кнопка включения/ выключения питания

Лоток для капель



GAGGIA

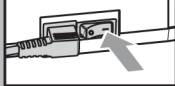

- Включите кофемашину нажатием кнопки питания в положение «I».

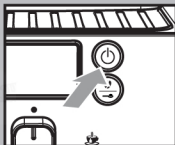

- На экране появится иконка ВКЛ/ВЫКЛ.

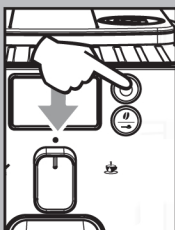

- Убедитесь, что кнопка ВКЛ/ВЫКЛ установлена в положение «I»; если это не так, установите ее в это положение.
- Нажмите кнопку ВКЛ/ВЫКЛ, чтобы включить кофемашину.
- Дисплей показывает, что водный контур следует заполнить.

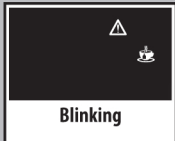

Blinking

i **Примечание:** Перед запуском кофемашины после длительных периодов бездействия водный контур должен быть заполнен.



Заполнение водного контура

- Чтобы заполнить водный контур, установите контейнер под трубку для выдачи пара/горячей воды (насадка Pannarello, если входит в комплект).

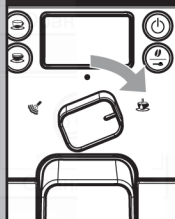

- Поверните регулятор по часовой стрелке, чтобы установить ее в положение «I». Кофемашина начнет автоматически заполнять контур до предварительно установленного количества воды, вода будет выходить через трубку выдачи пара/горячей воды (насадка Pannarello, если входит в комплект). Линейка под иконкой отображает процесс. В конце процесса иконка на дисплее (см. рисунок), показывает, что регулятор необходимо вернуть в центральное положение «I».



Blinking



Slow blinking



Cyclic blinking

- Затем на дисплее появится иконка нагрева кофемашины, как показано на рисунке.



Steady on

i Когда нагрев закончится, кофемашина выполнит цикл промывания внутренних контуров. В это фазе будет отображаться следующая иконка:

- Когда вышеуказанные операции закончатся, появится следующая иконка. После этого кофемашина готова к приготовлению напитков.
- Чтобы приготовить кофе, включите подачу горячей воды или пара, а для правильной эксплуатации кофемашины тщательно следуйте приведенным инструкциям.

steam, and properly use the
refully follow the insti

Использование прибора впервые или после длительного простоя.

Эти простые правила помогут Вам, всегда, приготовить превосходный кофе

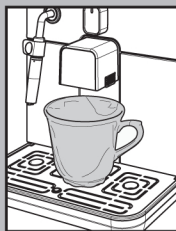

- Поставьте большую чашу под регулируемый носик.

- Перед началом, проверьте что данные индикаторы высвечиваются на дисплее



- Выберите функцию молотого кофе нажав данную кнопку один или несколько раз



i Не добавляйте молотый кофе в кофеварку.

Значок появится на дисплее



- Нажмите кнопку приготовления большой порции кофе.

- Подождите пока приготовление закончится.



- Повторите данную операцию через 3 минуты; затем переходите далее.
- Установите чашу по трубку выдачи пара (Pannarello).

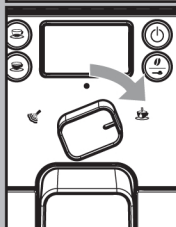

- Поверните ручку как показано на рис.



Данный значок появится на дисплее.



- Данный значок показывает, что закончилась вода, поверните переключатель против часовой стрелки, что бы установить данное положение (см. рис)

- Затем, снова заполните контейнер водой. Тогда можно приступить к приготовлению кофе так как описано в следующих разделах

Цикл промывки / самоочистки

В этом цикле контуры кофемашины промываются свежей водой.

Этот цикл осуществляется:

- При запуске кофемашины (с холодным бойлером)
- После заправки водного контура (с холодным бойлером)
- В режиме ожидания (если кофе был сварен)
- Если кофемашина выключена нажатием кнопки ВКЛ/ВЫКЛ (если кофе был сварен).



Небольшое количество воды будет слито, чтобы сполоснуть и нагреть все узлы кофемашины; на этой фазе появится эта иконка:

Подождите, пока цикл не закончится автоматически. **Вы можете остановить слив, нажав либо кнопку кофе и/или кнопку ВКЛ/ВЫКЛ.**

Фильтр для воды Intenza

Чтобы повысить качество используемой воды, рекомендуется установить фильтр для воды.

Снимите защитный колпачок внутри контейнера, храните его в сухом, защищенном от пыли месте.

Извлеките фильтр для воды из упаковки, погрузите вертикально (с отверстиями, направленными вверх) в холодную воду и слегка придавите его стороны, чтобы удалить пузырьки воздуха.

Выберите в зависимости от жесткости воды программу Intenza Aroma, как указано на коробке.

A = Мягкая вода
B = Средняя вода (стандарт)
C = Жесткая вода

Вставьте фильтр в пустой контейнер для воды. Установочная метка и паз должны совпадать. Сильно прижмите фильтр, пока он не встанет на свое место полностью.

Заполните контейнер свежей питьевой водой, и снова вставьте его в кофемашину. Слейте воду из контейнера, используя функцию выдачи горячей воды (см. раздел «Подача горячей воды»)

Снова заполните водой контейнер. Теперь кофемашина готова к использованию.

i **Примечание:** Если водного фильтра Intenza нет, вставьте ранее снятый белый фильтр в контейнер для воды.

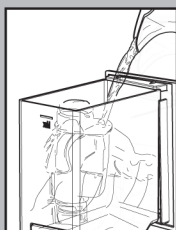

РЕГУЛИРОВКИ

Кофемашина, которую вы купили, допускает определенные регулировки, позволяющие использовать в полном объеме ее возможности.

Система адаптации Saeco

Кофе – натуральный продукт, и его свойства могут изменяться в зависимости от места его произрастания и купажа. Кофемашина Saeco оборудована самонастраивающейся системой, позволяющей использовать все типы кофе в зернах, имеющиеся в продаже (за исключением ароматизированных или карамелизованных).

- Кофемашина имеет автоматическую настройку оптимизации экстракции кофе, обеспечивающую идеальные помол и спрессовывание зерен, для получения насыщенного кофе эспрессо, благодаря чему извлекаются все ароматы независимо от типа используемого кофе.
- Процесс оптимизации – по сути процесс приспособления с элементами обучения; поэтому рекомендуется приготовить несколько чашек кофе, прежде чем производить регулировку кофемолки.
- Необходимо обратить особое внимание на специальные смеси, которые требуют настройки кофемолки, чтобы оптимизировать экстракцию кофе (см. раздел «Регулировка кофемолки»).

Регулировка кофемолки

! Предупреждение! Регулировочную ручку кофемолки внутри контейнера для кофейных зерен следует поворачивать только при работающей кофемолке. Не засыпайте молотый и/или растворимый кофе в контейнер для кофейных зерен.

! Ничего, кроме кофе в зернах, в контейнер загружать нельзя. Движущиеся части кофемолки могут представлять опасность. Поэтому не пытайтесь касаться в ней чего-либо руками и/или какими-либо предметами. Отключите сетевой выключатель и выньте вилку из розетки перед тем, как выполнить какое-либо действие внутри контейнера для кофе в зернах. Нельзя засыпать кофе в зернах при работающей кофемолке.

The machine

Кофемашина позволяет производить небольшие регулировки кофемолки, чтобы настроить ее для работы с используемым сортом кофе.

Чтобы выполнить регулировку, нажмите и поверните ручку регулировки внутри контейнера для кофейных зерен.

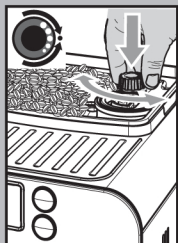

Нажмите и поверните ручку на одно деление за один раз и скотуйте 2-3 чашки кофе; это единственный способ заметить различия в помоле.

На внутренней стороне контейнера для кофейных зерен указано, в каком положении установлена кофемолка. Имеется 5 различных установок помола на выбор из следующих меток:

Большая точка – Грубый помол
Маленькая точка – Тонкий помол

Регулировка количества используемого кофе

Кофемашина позволяет регулировать количество используемого кофе в соответствии со вкусами пользователя и/или размером используемых чашек.

Всякий раз, когда вы нажимаете и отпускаете кнопку «MEMO» или «MEMO», кофемашина готовит заранее запрограммированное количество кофе. Это количество можно перепрограммировать по вашему вкусу. Каждая кнопка может программироваться отдельно на конкретную установку приготовления.

В качестве примера ниже приводится описание программирования кнопки «кофе маленькая порция», которая обычно используется для приготовления кофе «эспрессо».

- Поставьте чашку под диспенсер.
- Нажмите и удерживайте кнопку «MEMO», пока не появится соответствующая иконка. В этот момент машина переходит в режим программирования.

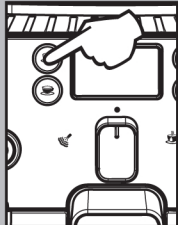
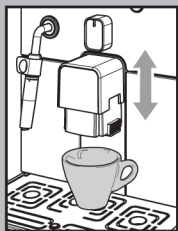

At this point the button «MEMO» is program

- Кофемашина начинает процесс приготовления. Появится иконка «MEMO», показывающая, какая кнопка программируется.
- Нажмите кнопку с иконкой «MEMO» снова, когда количество кофе в чашке достигнет нужного уровня.

Кнопка «MEMO» теперь запрограммирована; всякий раз, когда она будет нажата и отпущена, кофемашина Приготовит запрограммированное количество кофе.

РЕЖИМ ОЖИДАНИЯ

Данная кофемашина разработана для работы в режиме экономии электроэнергии. Кофемашина автоматически отключается через 60 минут в режиме бездействия.

i **Примечание:**
Во время фазы выключения кофемашина выполняет цикл ополаскивания, если кофе было приготовлено.

Чтобы снова включить кофемашину, достаточно просто нажать на кнопку питания «I»; в этом случае, если бойлер остыл, кофемашина перейдет в режим ополаскивания.

Регулировка диспенсера

Данная кофемашина разработана для работы в режиме экономии электроэнергии.

Для этой кофемашины подходит большинство чашек. Высота диспенсера может регулироваться, в соответствии с размером используемых чашек.

Вручную переместите диспенсер вверх или вниз, чтобы отрегулировать высоту, взявшись за него пальцами, как показано на рисунке. Рекомендуемые положения:

Для маленьких чашек;

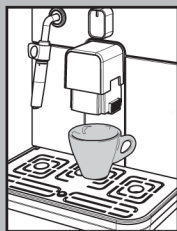
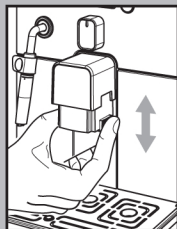
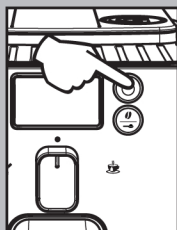



Для маленьких чашек;



Для больших чашек.

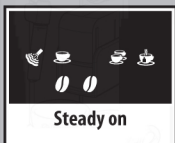

Регулировка Арома



(регулировка дозировки количества смолотого кофе на чашку)

Вы можете выбрать количество кофе, подлежащего помолу, либо устанавливаете функцию использования молотого кофе.

Возможны четыре варианта путем нажатия и отпускания кнопки «» (слабый,

средней крепости, крепкий или молотый кофе).

Выбор можно делать, когда дисплее показываются зерна. Всякий раз, когда кнопка «» нажимается и отпускается, аромат изменяется на одну ступень:

-  = Слабый кофе
-  = Средней крепости кофе
-  = Крепкий аромат

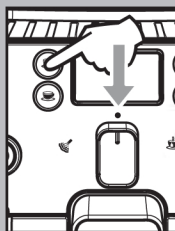

Выбор должен делаться перед приготовлением кофе. Система устанавливается на аромат в соответствии с личным вкусом пользователя. После выбора «Крепкий кофе» появится функция приготовления с использованием молотого кофе. Этот выбор предлагается также иконкой.

См. соответствующий раздел, чтобы использовать эту функцию.

Использование кофейных зерен

• Чтобы изготовить кофе, нажмите и отпустите одну из следующих кнопок:

кнопка «» для выбора количества кофе на порцию

кнопка «» для кофе маленькая порция (эспрессо)

кнопка «» для кофе большая порция (американо).

• Затем начинается цикл приготовления: чтобы приготовить 1 чашку кофе, нажмите кнопку один раз.

Появится следующая иконка: Чтобы приготовить 2 чашки кофе, нажмите кнопку дважды. Появится эта иконка:

i Чтобы приготовить 2 чашки кофе, кофемашина автоматически мелет и дозирует нужное количество кофе. Приготовление двух чашек кофе требует два цикла помола и два цикла приготовления, которые кофемашина выполняет автоматически.

• После цикла смачивания напиток начинает поступать из диспенсера.

• Приготовление кофе прекращается автоматически, когда достигает запрограммированного уровня; однако приготовление кофе можно прервать нажатием первоначально нажатой кнопки.

• Coffee brewing stops automatically when the pre-programmed level is reached; however, it is possible to interrupt coffee brewing by pressing the

i Кофемашина отрегулирована для приготовления настоящего итальянского кофе эспрессо. Эта функция может слегка удлинить время приготовления, позволяя в полной мере раскрыться интенсивному аромату кофе.

Использование молотого кофе

i Эта функция допускает использование молотого кофе и кофе без кофеина.

Молотый кофе должен засыпаться в отделение для молотого кофе, расположенный рядом с контейнером для зерен. Используйте только молотый кофе для кофемашин «эспрессо», а не зерна или растворимый кофе.

i **Примечание:**



- Если молотый кофе не засыпается в отделение для молотого кофе, будет подаваться только вода;
- Если доза чрезмерная и используются 2 или более мерных ложек кофе, кофемашина не будет готовить кофе. В этом случае кофемашина пройдет пустой цикл и сбросит молотый кофе в контейнер для использованного кофе.

Чтобы приготовить кофе:

- Нажмите и отпустите кнопку «», чтобы выбрать функцию для молотого кофе.
- Поднимите крышку отделения для молотого кофе.
- Добавьте только 1 ложку молотого кофе в отделение. Используйте мерную ложку, поставляемую в комплекте с кофемашиной. Затем закройте крышку.



! **Предупреждение:** Добавляйте только молотый кофе в отделение для молотого кофе. Любые другие продукты могут привести к серьезным повреждениям кофемашины. Такие повреждения не подпадают под гарантию.

Нажмите и отпустите: кнопку «» для кофе маленькая порция (эспрессо); кнопку «» для кофе большая порция (американо).

- После этого начнется цикл приготовления. После смачивания зерен кофе начинает поступать из диспенсера. После приготовления кофе из молотого кофе машина возвращается в режим приготовления кофе из кофейных зерен.

i Повторите операции, описанные выше, чтобы приготовить другие виды кофе.

ПРИГОТОВЛЕНИЕ ГОРЯЧЕЙ ВОДЫ

! **Предупреждение:** В начале процесса приготовления могут происходить кратковременное разбрызгивание горячей воды, опасность ожога. Трубка для выдачи пара/горячей воды может нагреваться до высоких температур: Не касайтесь ее руками. Используйте только специальную прорезиненную ручку.

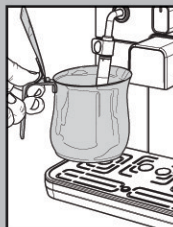

- Перед выдачей горячей воды убедитесь, что появилась следующая иконка:

Когда кофемашина готова, выполните следующее:

- Поставьте емкость под трубкой пара/горячей воды (насадкой Pannarello, если установлена).



- Поверните регулятор по часовой стрелке в положение «☕»

- Появится следующая иконка:

- Налейте горячей воды до желаемого уровня; чтобы остановить подачу горячей воды, поверните регулятор против часовой стрелки, обратно в положение «☒». Кофемашина вернется к обычному режиму работы.

i Иногда после вращения регулятора горячая вода может не подаваться, и может появиться следующая иконка: Просто подождите до конца нагрева, когда горячая вода будет подаваться из трубки (насадки Pannarello, если входит в комплект).

ПРИГОТОВЛЕНИЕ ПАРА / ПРИГОТОВЛЕНИЕ КАПУЧИНО

Пар можно использовать для вспенивания молока для капучино, а также для подогрева напитков.

! Опасность ожога!
В начале процесса возможны кратковременное разбрызгивание горячей воды. Температура трубки пара/горячей воды может быть очень высокой. Не касайтесь ее руками.

i Важное примечание:
После использования трубки для выдачи пара/горячей воды для вспенивания молока, немедленно промойте ее (или насадку Pannarello, если входит в комплект). Когда кофемашина будет готова, подайте небольшое

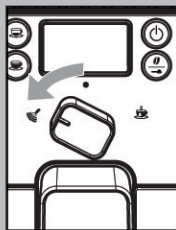
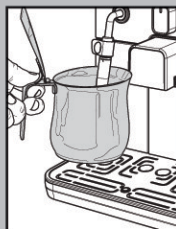

количество горячей воды в стакан и очистите трубку для выдачи пара (или насадку Pannarello, если входит в комплект) снаружи. Таким образом, все части будут полностью очищены и свободны от остатков молока.

- Поместите емкость под трубкой пара/горячей воды (насадкой Pannarello, если установлена).
- Когда кофемашина будет готова для приготовления кофе, поверните ручку регулятора против часовой стрелки, чтобы установить ее в положение «☕».

Остатки воды можно слить из трубки выдачи пара/горячей воды (Pannarello, входит в комплект).

- В период предварительного нагрева, требуемого кофемашине, появится следующая иконка:
- подача пара начнется, когда появится следующая иконка; только после этого пар начнет выходить из трубки.
- Поверните регулятор по часовой стрелке и установите его снова в положение «☒», чтобы прекратить подачу пара.

- Заполните на 1/3 емкость, которую вы хотите использовать для приготовления капучино, холодным молоком.

i Используйте холодное молоко для достижения наилучшего результата при приготовлении капучино.

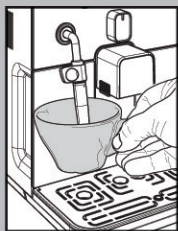

• Погрузите трубку пара/горячей воды (насадку Pannarello, входит в комплект) в нагреваемое молоко.

• Поверните регулятор против часовой стрелки, чтобы установить его в положение «☕». Вспеньте молоко, осторожно вращая чашку.

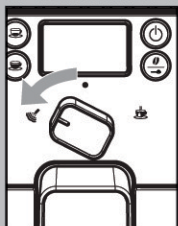

• Используя необходимое количество пара, поверните регулятор в направлении по часовой стрелке и установите его в положение «☕», чтобы прекратить выдачу пара.

• Эту же процедуру можно использовать, чтобы подогреть другие напитки.

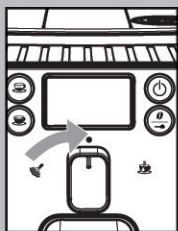

После использования промойте трубку пара/горячей воды (насадки Pannarello, если входит в комплект), как описано в разделе «Чистка и техническое обслуживание».

i После использования пара для приготовления напитка можно приготовить кофе или сразу же после этого подать пар.

i Если регулятор находится слева от центрального положения «☕», кофемашина в целях энергосбережения автоматически восстанавливает температуру, необходимую для приготовления кофе.

ЧИСТКА И ТЕХНИЧЕСКОЕ ОБСЛУЖИВАНИЕ

Общая очистка

- Ежедневно очищайте контейнер для использованного кофе при включенной кофемашине.
- Все действия по очистке и техническому обслуживанию следует проводить только на полностью остывшей и отключенной от сети кофемашине.
- Не погружайте кофемашину в воду.
- Не мойте ее компоненты в посудомоечной машине.
- Не пользуйтесь острыми предметами или едкими химическими препаратами (растворителями) для чистки.
- Используйте мягкую влажную ткань для чистки кофемашины.
- Не сушите кофемашину и/или ее компоненты в микроволновой печи и/или духовке обычной плиты.

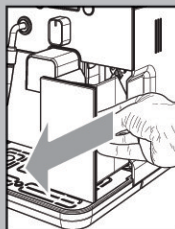

i После вспенивания молочных напитков подайте горячую воду из трубки выдачи пара/горячей воды (насадки Pannarello, если входит в комплект), чтобы обеспечить полную очистку.

- Ежедневно, после взбивания молока, снимайте внешние части трубки пара/горячей воды и промывайте их свежей питьевой водой.
- Ежедневно очищайте трубку пара. Для этого вы должны:
 - Снять наружную часть насадки Pannarello (при стандартной чистке);
 - Снять верхнюю часть устройства Pannarello с трубки пара;
 - Промыть верхнюю часть насадки Pannarello свежей питьевой водой;
 - Протереть трубку пара влажной тканью и удалить остатки молока;
 - Установить обратно верхнюю часть в трубку пара (убедитесь, что она вставлена полностью). Соберите наружную часть насадки Pannarello.

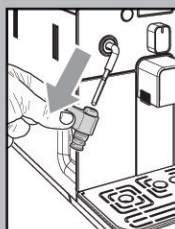
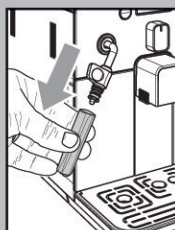

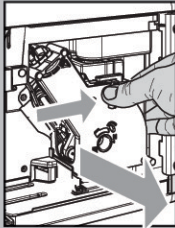
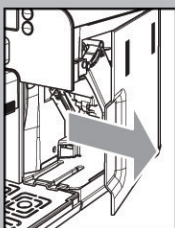
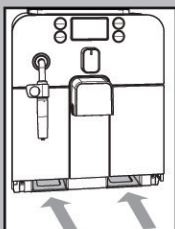
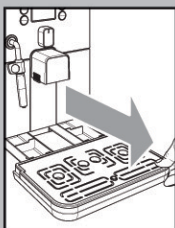
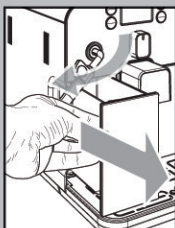

- Рекомендуется ежедневно промывать контейнер для воды.
 - Снимите малый белый фильтр в контейнере для воды и промойте его в проточной питьевой воде.
 - Вновь установите малый белый фильтр в его корпус, слегка нажав и повернув его одновременно.
 - Залейте в контейнер для воды свежую питьевую воду.
- Ежедневно очищайте лоток для капель. Выполняйте эту операцию и при появлении накипи.

Устройство приготовления

- Устройство приготовления должно очищаться не реже 1 раза в неделю.
- Выключите кофемашину нажатием кнопки ВКЛ/ВЫКЛ и вытащите вилку из розетки.
- Снимите контейнер для использованного кофе.
- Откройте сервисную дверцу.
- Чтобы снять устройство приготовления, потяните его за ручку и нажмите кнопку «PUSH». Устройство приготовления должно промываться только теплой водой, без использования моющего средства/мыла
- Промойте устройство приготовления теплой водой и тщательно очистите верхний фильтр.
- Тщательно промойте и просушите все части устройства приготовления.
- Тщательно очистите внутреннюю часть кофемашины

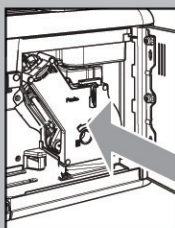
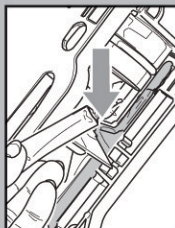
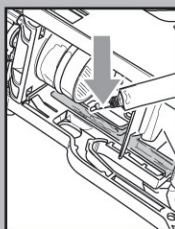
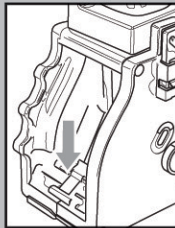
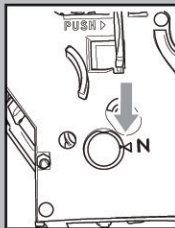
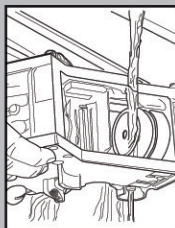

- Убедитесь, что устройство приготовления находится в исходном положении. Две опорные точки должны совпадать.

- Рычаг на задней части устройства приготовления должен касаться основания. Нажмите кнопку «PUSH», чтобы убедиться, что устройство приготовления находится в правильном положении.

i Смазывайте устройство приготовления после примерно 500 циклов приготовления кофе. Смазку для устройства приготовления можно купить в авторизованном сервисном центре.

- Смазывайте направляющие устройства приготовления с использованием только поставляемых смазочных материалов.
- Нанесите смазку равномерно на обе боковые направляющие.

- Вставьте устройство приготовления на место, пока она не будет зафиксирована, БЕЗ нажатия кнопки «PUSH».

- Вставьте контейнер для использованного кофе. Закройте сервисную дверцу.

УДАЛЕНИЕ НАКИПИ

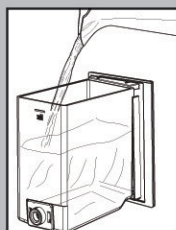
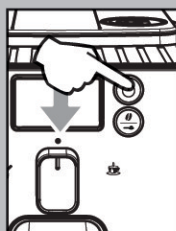
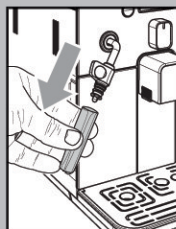

Образование накипи – нормальное явление при использовании кофемашины. Дисплей информирует вас, когда необходимо произвести удаление накипи:

i **Важное примечание:** Рекомендуется обратиться к следующему разделу, «Примечания по удалению накипи» за рекомендациями по содержанию кофемашины в идеальном рабочем состоянии.

i Для вашей кофемашины используйте раствор Saeco для удаления накипи. Оно было специально разработано для поддержания нормального функционирования кофемашины в течение всего срока службы и приготовления кофе высокого качества при регулярном использовании.



! **Предупреждение!** Не используйте уксус для удаления накипи.

Перед удалением накипи снимите насадку Rapparello с трубки выдачи пара/горячей воды, как описывается в разделе «Чистка и техническое обслуживание».

• Включите кофемашину, нажав кнопку ВКЛ/ВЫКЛ. Подождите, пока кофемашина не выполнит цикл промывки и не нагреется.

! **Предупреждение!** Снимите фильтр Intenza перед добавлением раствора для удаления накипи.

• Удерживайте кнопку «» в течение 5 секунд. Дисплей будет показывать следующую иконку.

i Если вы нажмете кнопку «» по ошибке, используйте кнопку «», чтобы выйти из цикла.

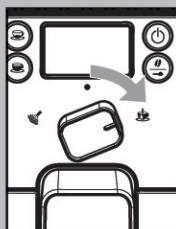
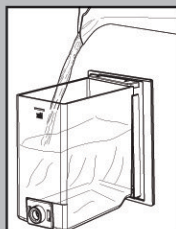
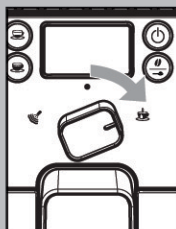
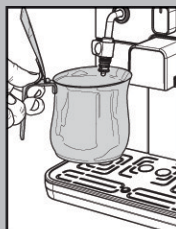

• Нажмите кнопку «», чтобы подтвердить активизацию цикла удаления накипи.

i С этого момента и далее цикл удаления накипи должен быть выполнен до конца перед продолжением работы.

• Смешайте раствор для удаления накипи с водой, как указано на упаковке продукта для удаления накипи. Установите контейнер снова в кофемашину.

• Вставьте контейнер под трубку пара/горячей воды.

i Используйте большую емкость для этого процесса. Если у вас нет емкости такой вместимости, то, как только имеющаяся емкость заполнится, закройте регулятор, слейте воду, а затем поставьте емкость снова под трубку и повторите процедуру.

• После добавления раствора для удаления накипи в контейнер для воды поверните регулятор по часовой стрелке в положение «», чтобы запустить цикл удаления накипи.

• Кофемашина начнет подачу раствора для удаления накипи с регулярными интервалами (линейка отображает процесс).

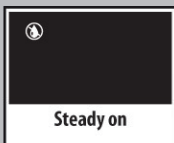

Steady on

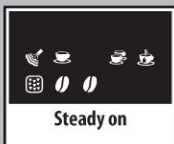
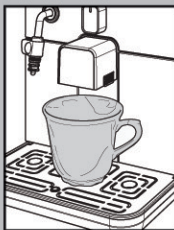
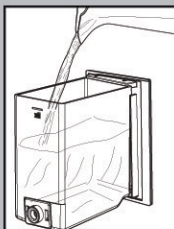
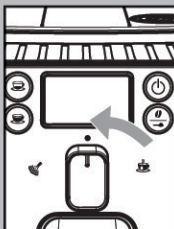

Steady on



Steady on

- Когда подача раствора в емкость закончится, сбоку появится иконка, показывающая, что регулятор должен быть возвращен обратно в положение «».

- Иконка показывает, что контейнер для воды должен быть промыт и заполнен. Тщательно ополосните контейнер для воды, и вновь залейте в него свежую питьевую воду.
- Вылейте раствор из емкости и поставьте ее под трубку пара.

- Тщательно промойте резервуар с водой, и залейте новой свежей.
- Чистку контейнера проводите без каких либо жидкостей.

- Перед началом работы, убедитесь, что все индикаторы высвечиваются на дисплее.

- Для активации функции молотого кофе, удерживайте кнопку «» несколько секунд.

i Не добавляйте молотый кофе в кофемолку

- Индикаторы виднеющиеся на дисплее.

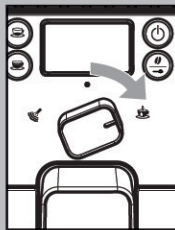
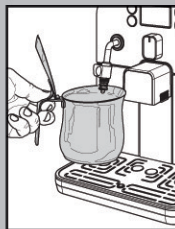

Steady on



Steady on

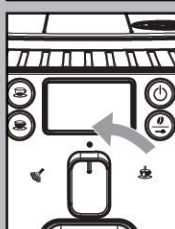

- Нажмите кнопку, приготовление большой порции.
- Дождитесь окончания приготовления и вылейте контейнер с водой.

- Повторите операцию через три минуты, и затем продолжайте:

- Поставьте тару под трубку выдачи горячего пара (Паннарелло)

- Поверните переключатель, в сторону значка (см. рис.)

- Данный значок появится на дисплее

- Когда подача воды в контейнере прекратится, сбоку появится иконка, показывающая, что регулятор должен быть возвращен в положение «».

- После использования, снова промойте контейнер для воды.

Очищающий цикл завершен. Можно приступать к приготовлению хорошего итальянского кофе.



- Удерживая нажатой **i**-кнопку 6 секунд для перезагрузки прибора и отмены от сигнала очистки от накипи.



- Снова соберите остатки с поверхности Pannarello

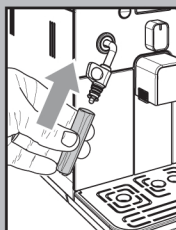

- i** Если во время очистки выключить прибор из розетки, то при включении очистку надо будет начинать заново.

- i** Жидкость для удаления накипи должны быть утилизированы в соответствии с заводскими инструкциями или с правилами утилизации той страны, в которой используется данный продукт.

- i** После завершения цикла «удаления накипи», промойте все детали устройства, так как описано в «Устройстве приготвления» в разделе «Чистка и техническое обслуживание».

Примечания по удалению накипи

Данная кофемашина имеет запрограммированные датчики, позволяющие проверять количество используемой воды, информирующие о необходимости удаления накипи. Программное обеспечение кофемашины рассчитано на стандартную жесткость воды.

В случае очень жесткой воды (высокое содержание кальция) может потребоваться более часто проводить циклы удаления накипи, даже если кофемашина не информирует с помощью предупреждающих сигналов.

При нечастом использовании кофемашины (например, 1 чашка кофе в день), рекомендуется чаще выполнять циклы удаления накипи.

В этих конкретных случаях рекомендуется выполнять циклы удаления накипи каждые 1-2 месяца, даже если кофемашина не сигнализирует об этом.

ДИСПЛЕЙ/ПАНЕЛЬ УПРАВЛЕНИЯ

Сигналы готовности



- Кофемашина полностью готова для приготовления кофе в зернах и подачи горячей воды.



- Кофемашина готова для приготовления из молотого кофе.



- Подача пара.

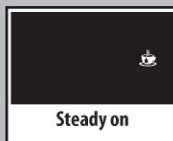

- Подача горячей воды.



- Кофемашина готовит 1 чашку эспрессо.



- Кофемашина готовит 1 большую порцию.



- Кофемашина готовит 2 эспрессо.

- Кофемашина готовит 2 большие порции кофе.

- Кофемашина программирует количество кофе для приготовления.

Предупредительные сигналы



- Кофемашина нагревается для приготовления кофе и подачи горячей воды или пара.



- Кофемашина выполняет цикл промывки. Подождите, пока кофемашина автоматически не прекратит приготовление напитка.



- Кофемашина должна быть очищена от накипи.

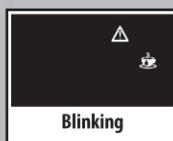

- Установите устройство приготовления в правильное положение для возврата кофемашины в рабочее состояние.

- Контейнер для кофейных зерен необходимо заполнить кофейными зернами, чтобы вновь запустить цикл приготовления.

Аварийные сигналы



- Поверните регулятор в исходное положение.

- Закройте сервисную дверцу.



- Освободите контейнер для использованного кофе и лоток для капель.



- Вставьте устройство приготовления в кофемашину.

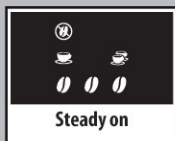

- Заполните контейнер для кофейных зерен.



- Наполните контейнер для воды.

ПОИСК И УСТРАНЕНИЕ НЕИСПРАВНОСТЕЙ

Неисправности	Возможные причины	Способы устранения
Кофемашина не включается.	Кофемашина не подключена к источнику питания.	Подключите кофемашину к источнику питания.
Кофе недостаточно горячий.	Чашки холодные.	Нагрейте чашки горячей водой.
Не подается горячая вода или пар.	Засорилось отверстие в трубке выдачи пара.	Очистите трубку тонкой иглой. Убедитесь, что кофемашина выключена и охладилась перед выполнением этой операции.
	Загрязнена насадка Pannarello (если входит в комплект)	Очистите насадку Pannarello
Кофе жидкий. (См. примечание)	Смесь кофе непригодна, зерна не свежееобжаренные или слишком грубого помола.	Замените смесь кофе или отрегулируйте кофемолку, как объясняется в разделе «Регулировка кофемолки»
Кофемолка долго нагревается, или количества воды, подаваемой из трубки, слишком мало.	Контур кофемашины засорен накипью.	Удалите накипь в кофемашине.
Устройство приготовления не извлекается.	Устройство приготовления не установлено в правильном положении.	Включите кофемашину. Закройте сервисную дверцу. Устройство автоматически возвращается в правильное положение.
	Установлен контейнер для использованного кофе.	Сначала снимите контейнер для использованного кофе, затем устройство приготовления.
Кофемашина мелет кофейные зерна, но кофе не выдает. (См. примечание)	Пустой контейнер для воды.	Заполните контейнер для воды и залейте контур (см. раздел «Использование кофемашины в первый раз»).
	Устройство приготовления загрязнено.	Очистите устройство приготовления (раздел «Устройство приготовления»).
	Контур не заполнен.	Заполните контур (см. раздел «Использование кофемашины в первый раз»).
	Редкий случай, когда кофемашина автоматически регулирует дозу.	Приготовьте несколько порций кофе, как описывается в разделе «Система адаптации Gaggia».
	Загрязнено диспенсер.	Очистите диспенсер.
Кофе слишком слабый. (См. примечание)	Редкий случай, когда кофемашина автоматически регулирует дозу.	Приготовьте несколько порций кофе, как описывается в разделе «Система адаптации Gaggia».
Кофе медленно готовится. (См. примечание)	Помол кофе слишком мелкий.	Замените смесь кофе или отрегулируйте кофемолку, как объясняется в разделе «Регулировка кофемолки».
	Контур кофемашины не заполнен.	Заполните контур (раздел «Использование кофемашины в первый раз»).
	Загрязнено устройство приготовления.	Очистите устройство приготовления (раздел «Устройство приготовления»).
Кофе вытекает из диспенсера.	Диспенсер засорен.	Очистите диспенсер и его отверстия.

Примечание: Эта проблема считается нормальной, если была заменена кофейная смесь или кофемашина была только что установлена. В этом случае подождите, пока кофемашина не выполнит операцию саморегулирования, как описывается в разделе «Система адаптации Gaggia». Обратитесь в компанию «Проксима» или авторизованный сервисный центр в случае возникновения каких-либо проблем, не указанных в вышеприведенной таблице, или когда предлагаемые решения не устраняют проблему.

ТЕХНИЧЕСКИЕ ХАРАКТЕРИСТИКИ ПРОДУКТА

Изготовитель оставляет за собой право изменять технические характеристики продукта.

Номинальное напряжение – Номинальная мощность – Источник питания	См. таблицу на внутренней стороне сервисной дверцы
Материал корпуса	Термопластик/Металл
Размер (Длина x высота x ширина)	256x320x423 мм
Вес	9 кг
Длина шнура питания	1,2 м
Панель управления	Передняя сторона
Rapparello (имеется только на определенных моделях).....	Специальная насадка для приготовления капучино
Контейнер для воды	1,2 литра – Съёмного типа
Емкость контейнера для кофейных зерен	260 г
Емкость контейнера для использованного кофе	8 порций
Давление на выходе насоса	15 бар
Бойлер	Нержавеющая сталь
Предохранительные устройства	Плавкие предохранители

УТИЛИЗАЦИЯ КОФЕМАШИНЫ

- Упаковочные материалы могут использоваться повторно.
- Прибор: Отключите от сети и отрежьте шнур питания.
- Доставьте устройство и шнур питания в сервисный центр или в место утилизации использованного кофе.

Это изделие соответствует Директиве EC 2002/96/ес.



Символ  на изделии или на его упаковке показывает, что это изделие не может рассматриваться как бытовые отходы. Вместо этого оно должно передаваться на соответствующий пункт сбора для переработки электрического и электронного оборудования.

Обеспечив правильную переработку этого изделия, вы можете предотвратить потенциальные негативные последствия для окружающей среды и здоровья людей, которые могли быть вызваны ненадлежащей переработкой этого изделия. Если необходима более подробная информация относительно повторного использования этого изделия, обратитесь в местные органы власти, службу утилизации бытовых использованного кофе или магазин, где вы купили это изделие.

EC DECLARATION OF CONFORMITY
YEAR 09
EC 2006/95, EC 2004/108,

GAGGIA S.P.A.

20087 Robecco sul Naviglio (MI) Italy

declare under our responsibility that the product :

AUTOMATIC COFFEE MAKER

SUP 037RG

to which this declaration relates is in conformity with the following standards or other normative documents :

- Safety of household and electrical appliances - General requirements EN 60335-1(2002) + A1(2004) + A2(2006) + A11(2004) + A12(2006) + A13(2008)
- Safety of household and electrical appliances - Part 2-15 Particular requirements for appliances for heating liquids EN 60335-2-15(2002) + A1(2005)
- Household and similar electrical appliances - Electromagnetic fields - methods for evaluation and measurement EN 50366 (2003) + A1 (2006).
- Household and similar electrical appliances - safety - Part 2-14 Particular requirements for kitchen machines EN 60335-2-14 (2006).
- Electromagnetic compatibility (EMC) - Requirements for household appliances , electric tools and similar apparatus - Part 1 - Emission EN 55014-1 (2006).
- Electromagnetic compatibility (EMC) - Part 3 ^A Limits - Section 2 : Limits for harmonic current emissions (equipment input current ≤ 16A for phase) EN 61000-3-2 (2006)
- Electromagnetic compatibility (EMC) - Part 3 ^A : Limits - Section 3 : Limitation of voltage changes, voltage fluctuations and flicker in public low - voltage supply systems, for equipment with rated current ≤ 16 A for phase and not subject to conditional connection EN 61000-3-3 (1995) + corr.(1997) + A1 (2001) + A2 (2005).
- Electromagnetic compatibility - Requirements for household appliances, electric tools and similar apparatus - Part 2. Immunity - Product family standard EN 55014-2 (1997) + A1 (2001)

following the provisions of the Directives: EC 2006/95, EC 2004/108.

Robecco sul Naviglio
It, 28/04/2009

R & D Manager
M. Andrea Castellani