

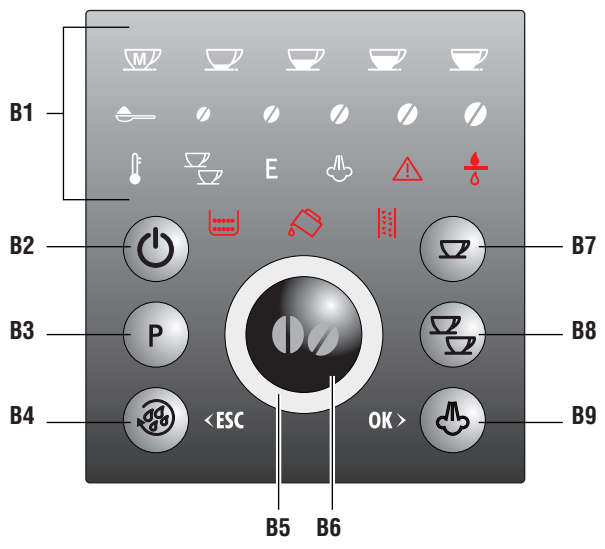

МАШИНА ДЛЯ ПРИГОТОВЛЕНИЯ КОФЕ И КАПУЧЧИНО
ECAM23.210



B



C

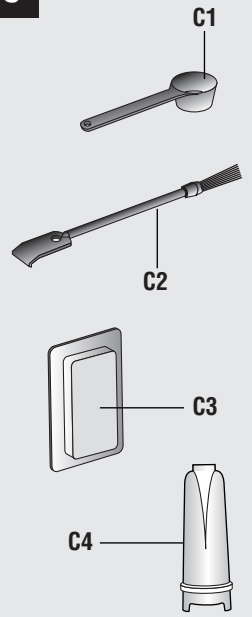

A

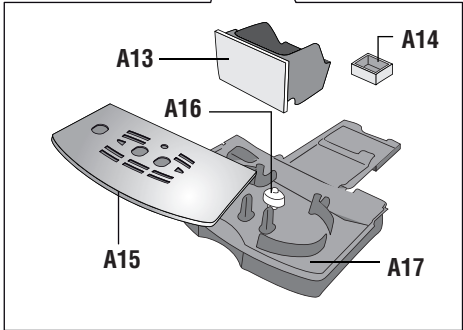
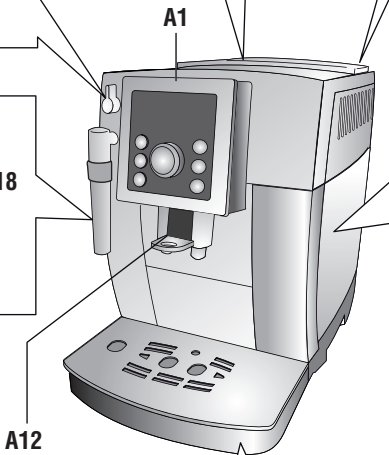
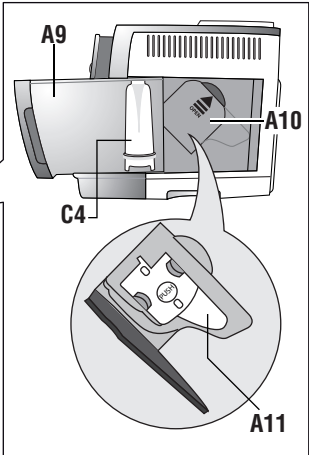
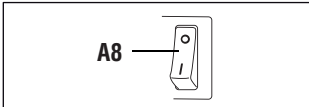
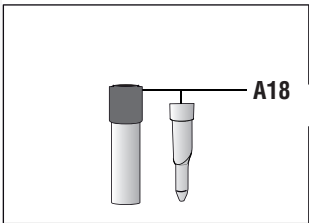
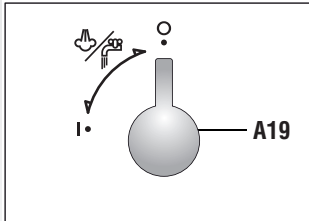
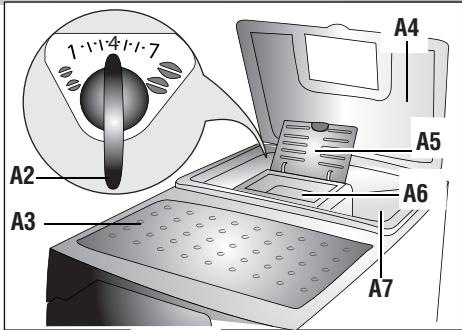

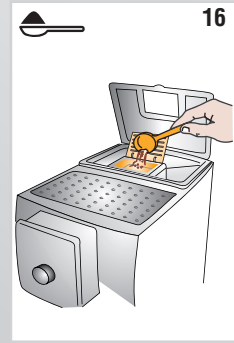
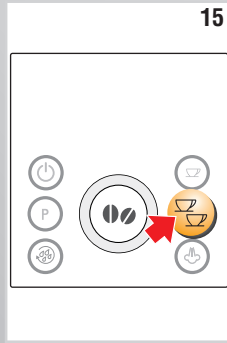
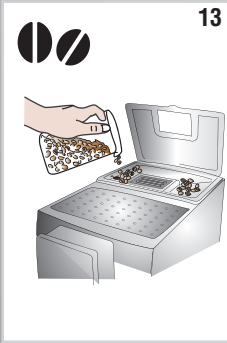
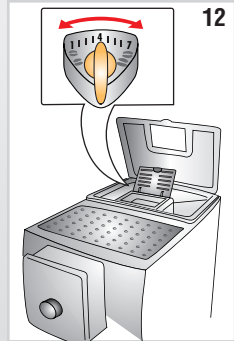
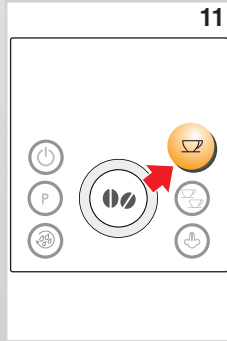
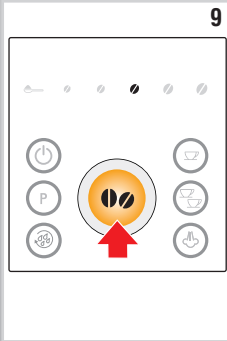
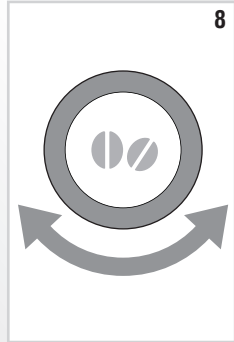
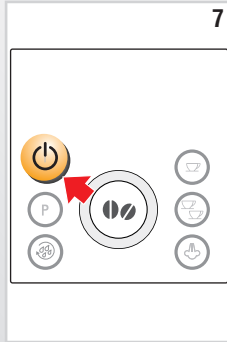
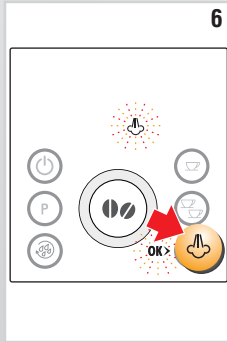
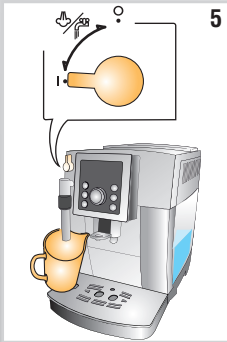
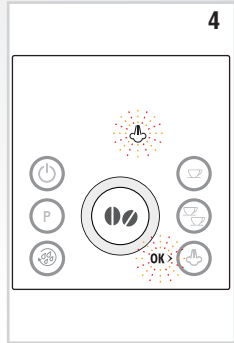
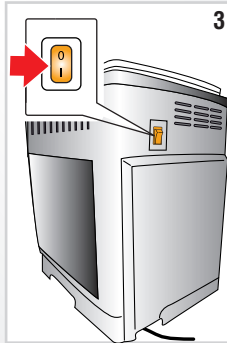
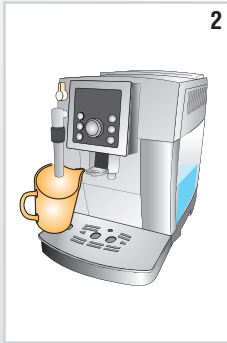
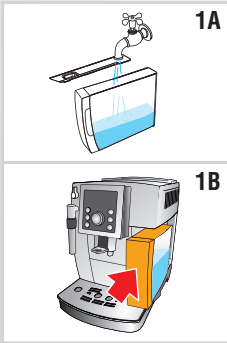

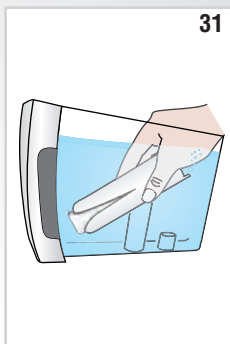
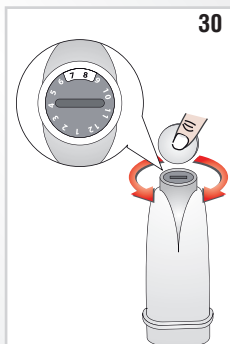
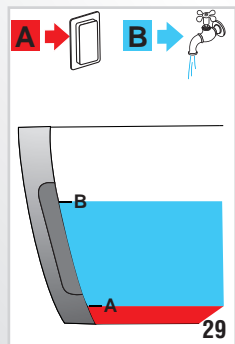
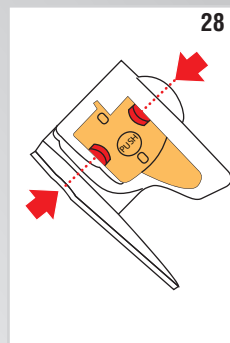
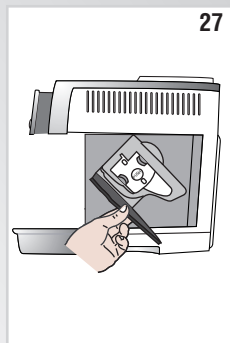
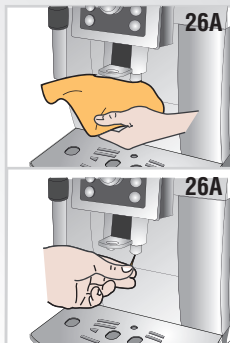
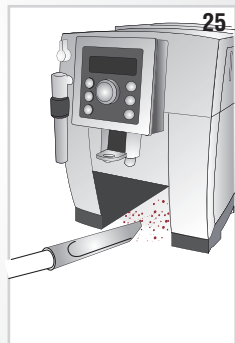
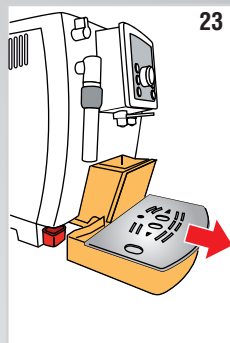
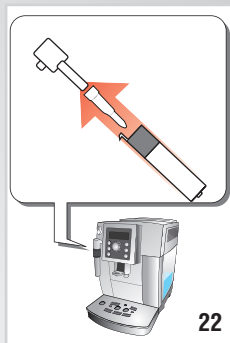
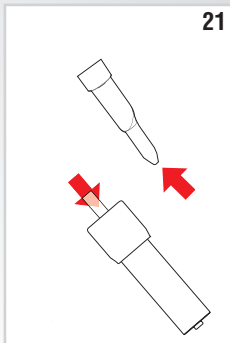
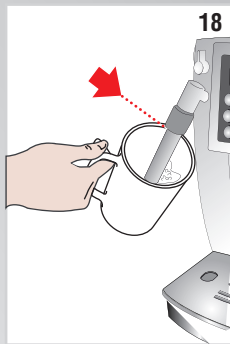
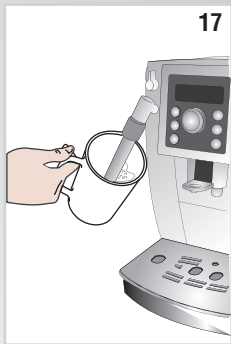

СОДЕРЖАНИЕ

ВСТУПЛЕНИЕ 143

Система символов, используемых в данной инструкции	143
Буквы в скобках	143
Проблемы и их устранение	143

БЕЗОПАСНОСТЬ 143

Основные правила безопасности	143
-------------------------------------	-----

ИСПОЛЬЗОВАНИЕ ПО НАЗНАЧЕНИЮ 144

ИНСТРУКЦИЯ ПО ИСПОЛЬЗОВАНИЮ 144

ОПИСАНИЕ 144

Описание аппарата	144
Описание панели управления	144
Описание принадлежностей	145
Описание индикаторов	145

ПОДГОТОВИТЕЛЬНЫЕ ДЕЙСТВИЯ 145

Проверка аппарата	145
Установка аппарата	145
Подключение аппарата	145
Первый пуск в работу	146

ВКЛЮЧЕНИЕ АППАРАТА 146

ВЫКЛЮЧЕНИЕ АППАРАТА 146

ЗАДАНИЕ ПАРАМЕТРОВ В МЕНЮ 147

Декальцификация	147
Автоматическое отключение	147
Установка температуры	147
Энергосбережение	147
Установка жесткости воды	147
Установка фильтра	147
Замена фильтра	147
Стандартные настройки изготовителя (сброс)	147

ПРИГОТОВЛЕНИЕ КОФЕ 148

Выбор вкуса кофе	148
Выбор количества кофе в чашке	148
Персонализация количества моего кофе	148
Регулировка кофемолки	149
Советы для получения более горячего кофе	149
Приготовление кофе из кофейных зерен	149
Приготовление кофе из молотого кофе	150

ПРИГОТОВЛЕНИЕ КАПУЧИНО 150

Очистка насадки для капучино после использования	150
--	-----

ПРИГОТОВЛЕНИЕ ГОРЯЧЕЙ ВОДЫ 151

ОЧИСТКА 151

Очистка кофейного автомата	151
Очистка контейнера для кофейной гущи	151
Очистка подноса для сбора капель и подноса для сбора конденсата	151
Очистка внутренней части аппарата	152
Очистка бачка для воды	152
Очистка заварочного узла	152

ДЕКАЛЬЦИФИКАЦИЯ 153

ПРОГРАММИРОВАНИЕ ЖЕСТКОСТИ ВОДЫ 154

Измерение жесткости воды	154
Установка жесткости воды	154

ФИЛЬТР ДЛЯ СМЯГЧЕНИЯ ВОДЫ 154

Установка фильтра	154
Замена фильтра	155
Удаление фильтра	155

ТЕХНИЧЕСКИЕ ДАННЫЕ 155

ЗНАЧЕНИЕ ИНДИКАТОРОВ 156

УСТРАНЕНИЕ ПРОБЛЕМ 158

ВСТУПЛЕНИЕ

Благодарим Вас за выбор автомата для приготовления кофе и капучино „ЕСАМ 23.410“. Желаем Вам приятного времяпрепровождения с Вашим новым кофейным автоматом. А сейчас уделите несколько минут для ознакомления с этой инструкцией по использованию. Таким образом, вы сможете обеспечить безопасность и сохранность аппарата.

Система символов, используемых в данной инструкции

Меры предосторожности обозначаются следующими символами. Поэтому всегда выполняйте необходимые предписания.



Опасность!

Несоблюдение может привести или стать причиной поражения электрическим током с опасностью для жизни.



Внимание!

Несоблюдение может привести к ожогам или вызвать повреждение аппарата.



Опасность ожогов!

Несоблюдение может привести к ожогам или ошпариваниям.



Примечание:

Этот символ указывает на важные для пользователя советы и информацию.

Буквы в скобках

Буквы в скобках соответствуют обозначениям, представленным в параграфе «Описание аппарата» (стр. 3).

Проблемы и их устранение

Попробуйте решить возникшие проблемы, прежде всего, с помощью рекомендаций, приведенных в параграфах «Сообщения на дисплее» на стр. 156 и «Устранение проблем» на стр. 158. Если это выявится неэффективным или потребуются последующие разъяснения, обратитесь в службу помощи клиентам, позвонив по номеру, указанному в прилагаемом листе «Служба помощи клиентам». Если в перечне стран на этом листе Ваша страна не указана, позвоните по номеру, указанному в гарантийном свидетельстве. При необходимости ремонта обращайтесь исключительно в Службу техни-

ческой помощи De'Longhi. Адреса указаны в гарантийном свидетельстве, которое прилагается к автомату.

БЕЗОПАСНОСТЬ

Основные правила безопасности



Осторожно!

Поскольку аппарат работает от электрического тока, не исключается опасность поражения электрическим током.

Поэтому придерживайтесь следующих правил безопасности:

- Не касайтесь аппарата мокрыми руками или ногами.
- Не касайтесь штепсельной вилки мокрыми руками.
- Убедитесь в том, что к электрической розетке обеспечен свободный доступ, потому что только так можно будет быстро выдернуть вилку из розетки в случае необходимости.
- Если нужно вынуть вилку, держитесь только за нее. Ни в коем случае не тяните за шнур, поскольку он может повредиться.
- Чтобы полностью отключить аппарат, переведите главный выключатель, размещенный позади аппарата, в пол. 0 (рис. 6).
- В случае повреждения аппарата не пытайтесь чинить его самостоятельно. Выключите аппарат, извлеките вилку из розетки и обратитесь в Службу технической помощи.
- При повреждении вилки или шнура питания заменяйте их только в Службе технической помощи De'Longhi, чтобы избежать любого риска.



Внимание!

Храните упаковочный материал (пластиковые пакеты, пенопласт) вдали от детей.



Внимание!

Не позволяйте использовать аппарат лицам (в том числе детям) с ограниченными психическими, физическими и сенсорными способностями или с недостаточным опытом и знаниями, за исключением случаев, когда они находятся под присмотром лица, ответственного за их безопасность, или прошли обучение у него. Следите за детьми, аппарат не игрушка.



Осторожно: Опасность ожогов!

Поскольку этот аппарат вырабатывает горячую воду, во время работы может образовываться пар. Следите, чтобы на Вас не попали брызги воды или горячий пар

ИСПОЛЬЗОВАНИЕ ПО НАЗНАЧЕНИЮ

Этот аппарат предназначен для приготовления кофе и подогрева напитков.

Любое другое использование считается применением не по назначению.

Этот аппарат не предназначен для коммерческого использования.

Изготовитель не несет ответственности за ущерб в результате использования аппарата не по назначению. Этот аппарат должен использоваться только в быту. Не предусмотрено его использование в:

- кухонных помещениях для персонала магазинов, офисов и других рабочих зон
- структурах зеленого туризма
- отелях, мотелях и других подобных структурах
- постоянно сдаваемым в аренду номерах

ИНСТРУКЦИЯ ПО ИСПОЛЬЗОВАНИЮ

Перед использованием аппарата внимательно прочтите данную инструкцию.

- Несоблюдение данной инструкции может привести к повреждению аппарата. Изготовитель не несет ответственности за ущерб вследствие несоблюдения инструкций по использованию.



Примечание:

Сохраните эту инструкцию. Она должна сопровождать аппарат также и в случае передаче его другому владельцу.

ОПИСАНИЕ

Описание аппарата







(стр. 3 - )

- A1. Панель управления
- A2. Рукоятка регулировки степени помола
- A3. Полочка для чашек
- A4. Крышка контейнера для зерен
- A5. Крышка воронки для молотого кофе
- A6. Воронка для засыпания молотого кофе
- A7. Контейнер для зерен
- A8. Главный выключатель
- A9. Бак для воды
- A10. Оконце заварочного блока
- A11. Заварочный блок
- A12. Распределитель кофе (регулируется по высоте)
- A13. Контейнер для кофейной гущи
- A14. Подносик для конденсата
- A15. Подносик для чашек
- A16. Индикатор уровня воды в подносике для капель
- A17. Подносик для капель
- A18. Насадка капучино
- A19. Ручка для пара/горячей воды

Описание панели управления

(стр. 2 - )

Некоторые кнопки панели могут выполнять двойную функцию: см. ее описание в скобках.









- B1. Индикаторы
- B2. Кнопка  для включения или выключения аппарата
- B3. Кнопка **P** для доступа в меню
- B4. Кнопка  : для ополаскивания. (В МЕНЮ программирования выполняет функции кнопки «ESC»: нажмите для выхода из выбранной функции и возврата в главное меню)
- B5. Ручка для выбора: поверните ее для выбора желаемого количества кофе. (В МЕНЮ программирования: повернуть для выбора желаемой функции).
- B6. Кнопка выбора вкуса  : нажать для выбора вкуса кофе
- B7. Кнопка  : для приготовления 1 чашки кофе в соответствии с отображаемыми параметрами.
- B8. Кнопка  : для приготовления 2 чашек кофе в соответствии с отображаемыми параметрами.
- B9. Кнопка  для приготовления пара, необходимого для напитков на основе молока. (В МЕНЮ : Нажать на кнопку «ОК» для подтверждения выбранной позиции)

Описание принадлежностей

(стр. 2 - )

- C1. Мензурка-дозатор
- C2. Кисточка для очистки
- C3. Флакон с декальцинатором
- C4. Фильтр для смягчения воды (в некоторых моделях)

Описание индикаторов

-  Лампочка мигает : автомат нагревается или выполняется ополаскивание.
-  Идёт приготовление двух чашек кофе.
- E** Подключен режим «Энергосбережение».
-  Лампочка не мигает : выбрана функция “пар”;
Лампочка мигает : необходимо повернуть ручку для пара.
-  На панели управление отображено сообщение о сигнале тревоги (смотреть пар. «Значение индикаторов»).
-  Лампочка мигает : необходимо заменить фильтр для смягчения воды.
-  Лампочка не мигает : отсутствует контейнер для кофейной гущи: необходимо его установить; Лампочка мигает: контейнер для кофейной гущи переполнен и его необходимо освободить.
-  Лампочка не мигает : не хватает бачка с водой;
Лампочка мигает : указывает на недостаток воды в бачке.
-  Лампочка мигает : необходимо удалить накипь с аппарата (смотреть пар. “Декальцификация”).
- <ESC** Указывает, какую кнопку необходимо нажать для выхода из меню программирования или с выбранной функции.
- OK >** Указывает, какую кнопку необходимо нажать, чтобы подтвердить выбранную функцию в меню программирования.

ПОДГОТОВИТЕЛЬНЫЕ ДЕЙСТВИЯ

Проверка аппарата

После снятия упаковки проверьте целостность аппарата и его комплектности. Не используйте аппарат при обнаружении явных повреждений. Обратитесь в Службу технической помощи De Longhi.

Установка аппарата

 **Внимание!**

При установке аппарата следует придерживаться таких мер предосторожности:

- Аппаратом выделяется тепло в окружающую среду. После размещения аппарата на рабочей поверхности убедитесь в том, что оставлены 3 см свободного пространства от поверхностей аппарата, боковых сторон, а также свободные 15 см над самим аппаратом.
- При попадании воды вовнутрь аппарата, возможно, его повреждение.
Не устанавливайте аппарат вблизи водопроводных кранов или мойки.
- Возможно также повреждение аппарата в случае замерзания воды внутри его.
Не устанавливайте аппарат в месте, где температура может опуститься ниже точки замерзания.
- Разместите шнур питания так, чтобы предотвратить его повреждение острыми краями и помешать его контакту с нагретыми поверхностями (напр., с электрическими плитами).

Подключение аппарата

 **Внимание!**

Убедитесь в том, что напряжение в электрической сети отвечает величине, указанной на заводской табличке на дне аппарата. Подключайте аппарат только в розетку, установленную в соответствии со всеми правилами, рассчитанную на минимальную силу тока 10 А и с исправным заземлением. В случае несовместимости между розеткой и вилкой аппарата обратитесь к квалифицированному персоналу для замены розетки.



RU

Первый пуск в работу

Примечание:

- Автомат прошел испытания с использованием кофе на предприятии-изготовителе, следы кофе в кофемолке - абсолютно нормальное явление. При этом гарантируется, что аппарат – новый.
- Рекомендуется отрегулировать жесткость воды исходя из условий, выполняя процедуру, описанную в параграфе «Программирование жесткости воды» (стр. 154).

Продолжить, следуя инструкциям:

1. Извлеките бак для воды, заполните его до линии MAX свежей водой (рис. 1A) и верните его на место (рис. 1B).
2. Разместите под насадкой капучино контейнер емкостью не менее 100 мл (рис. 2).
3. Подключите аппарат к электрической сети и переведите главный выключатель, размещенный позади аппарата, в положение I (рис. 3).
4. На панели управления мигает индикатор  (рис. 4).
5. Поверните ручку для пара в положение "I" (рис. 5) и нажать кнопку  для подтверждения (рис. 6): аппарат подает воду из насадки капучино и затем отключается.
6. Поверните ручку для пара в положение «O».

Теперь автомат готов к обычному использованию.

Примечание!

- При первом использовании необходимо приготовить 4-5 порций кофе и 4-5 порций капучино, только после этого появятся удовлетворительные результаты.
- Чтобы получить лучший кофе и еще более эффективно использовать аппарат, рекомендуется установить фильтр для смягчения воды. Процедура описана в параграфе «ФИЛЬТР ДЛЯ СМЯГЧЕНИЯ ВОДЫ». Если в имеющемся у Вас кофейном автомате нет фильтра, его можно заказать в Службе технической помощи De'Longhi.



ВКЛЮЧЕНИЕ АППАРАТА

Примечание!

Перед включением аппарата убедитесь в том, что главный выключатель, который находится на тыльной части аппарата, находится в нужном пол. I (рис. 3). При каждом включении аппарата автоматически выполняется цикл предварительного подогрева и ополаскивания, который нельзя прерывать. Аппарат будет готов к использованию только по окончании такого цикла.

Опасность Ожогов!

Во время ополаскивания из носиков распределителя кофе вытекает небольшое количество горячей воды, которая собирается на специальном подноскике для капель, который находится ниже. Следите за тем, чтобы на вас не попали брызги воды.

- Чтобы выключить аппарат, нажмите на кнопку  (рис. 7): индикатор  будет мигать до тех пор, пока аппарат будет выполнять нагрев или автоматическое ополаскивание: таким образом, помимо нагревания котла, аппарат запускает горячую воду во внутренние трубопроводы для того, чтобы они нагрелись.

При достижении необходимой  температуры индикатор выключается и включаются лампочки выбора вкуса и количества кофе.

ВЫКЛЮЧЕНИЕ АППАРАТА

При каждом выключении аппаратом выполняется автоматическое ополаскивание, которое нельзя прервать.

Опасность Ожогов!

Во время споласкивания из носиков распределителя кофе выходит некоторое количество горячей воды. Следите за тем, чтобы на вас не попали брызги воды. Чтобы выключить аппарат, нажмите на кнопку  (рис. 7). Аппарат выполняет споласкивание и затем выключается.

Примечание!

В случае продолжительного неиспользования аппарата переведите главный выключатель в положение 0 (рис. 3)

Внимание!

Чтобы сберечь аппарат от повреждений, не нажимайте на главный выключатель на рис. 6 в пол. 0 при включенном аппарате.

ЗАДАНИЕ ПАРАМЕТРОВ В МЕНЮ

Чтобы зайти в меню программирования, нажмите кнопку **P**; в этом меню можно выбрать такие параметры: Декальцификация, Автоматическое отключение, Установка температуры, Энергосбережение, Жесткость воды, Установка фильтра, Замена фильтра, Стандартные настройки изготовителя, Статистика.



Декальцификация

Инструкции по проведению декальцификации (удалению накипи) даны на стр. 153.



Автоматическое отключение

Примечание!

Машина запрограммирована на автоматическое отключение через 2 часа неиспользования. Этот временной интервал можно изменить, так, чтобы аппарат отключался через 15 или 30 минут, 1, 2 или 3 часа.

1. Нажмите на кнопку **P**, чтобы войти в меню;
2. Поверните ручку выбора (рис. 8) до включения индикатора ;
3. Для подтверждения выбора функции, нажмите кнопку .
4. Поверните ручку выбора, пока полностью не включатся индикаторы количества часов, после которых прибор автоматически выключится:



15 минут 

30 минут  

1 час   

2 часа    



3 часа     

5. Для подтверждения нажмите кнопку .
6. Для выхода из меню нажмите кнопку .

Таким образом, автоматическое выключение перепрограммировано.



Установка температуры

При необходимости замены температуры (низкая, средняя, высокая) приготовленного кофе выполните такие действия:



1. Нажмите на кнопку **P**, чтобы войти в меню;
2. Поверните ручку выбора до включения индикатора .
3. Нажмите кнопку .
4. Поверните ручку выбора, пока полно-

стью не зажгутся индикаторы выбранной температуры, то есть:

НИЗКАЯ 





СРЕДНЯЯ  

ВЫСОКАЯ   

5. Для подтверждения нажмите кнопку .
6. Для выхода из меню нажмите кнопку .

Энергосбережение

С помощью этой функции можно подключить или отключить режим энергосбережения. Аппарат запрограммирован изготовителем на подключенный режим с целью энергосбережения при включенном аппарате, согласно действующему европейскому законодательству.

1. Нажмите на кнопку **P**, чтобы войти в меню;
2. Поверните ручку выбора до включения индикатора **E**.
3. Нажмите кнопку : мигает индикатор **OK**.
4. Для подключения  режима энергосбережения или для его отключения, нажать кнопку .
5. Для выхода из меню нажмите кнопку .

Когда функция активна, индикаторная лампа **E** остаются включенной.

Примечание!

В режиме энергосбережения, перед приготовлением первой чашки кофе, может пройти несколько секунд, так как аппарат должен нагреться

Установка жесткости воды

Инструкции по установке жесткости воды описаны на стр. 154.

Установка фильтра

Инструкции по установке фильтра описаны в параграфе « Фильтр для смягчения воды».

Замена фильтра

Инструкции по замене фильтра описаны в параграфе « Фильтр для смягчения воды».

Стандартные настройки изготовителя (сброс)

С помощью этой функции обновляются все

настройки меню, и все запрограммированные параметры количества возвращаются к начальным стандартным значениям, заданных изготовителем.

1. Нажмите на кнопку **P**, чтобы войти в меню;
2. Поверните ручку выбора до включения индикаторов ;
3. Нажмите кнопку мигает индикатор ОК;
5. Для подтверждения и выхода нажмите кнопку

Функция статистики

С помощью этой функции можно просмотреть статистические данные аппарата. Чтобы вывести на дисплей такие данные:

1. Нажмите на кнопку **P**, чтобы войти в меню;
2. Поверните ручку выбора до включения индикатора ;
3. Нажмите кнопку :
4. Повернуть ручку выбора прибора, пока не замигает соответствующая индикаторная лампа, отобразится следующая информация:
 - сколько порций кофе было приготовлено;
 - сколько процедур декальцификации было проведено;
 - количество выданных литров воды;
 - количество замен фильтра для смягчения воды.
5. Количество отмечается миганием зёрен в таком порядке:



Пример: хочу узнать, сколько порций кофе было приготовлено. Захожу в меню и выбираю индикатор. Подсчитываю мигание зёрен: было приготовлено 137 порций.

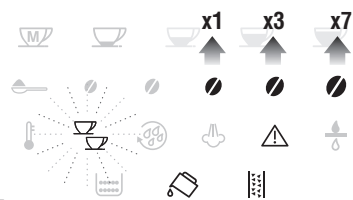

6. Для выхода из меню нажмите 2 раза кнопку .

ПРИГОТОВЛЕНИЕ КОФЕ

Выбор вкуса кофе

Аппарат настроен изготовителем для приготовления кофе с нормальным вкусом.

Можно выбрать один из таких вкусов:



Чтобы сменить вкус, неоднократно нажмите на кнопку (рис. 9) пока не появится желаемый вкус.

Выбор количества кофе в чашке

Аппарат настроен изготовителем на приготовление кофе с нормальным вкусом.

Чтобы выбрать количество кофе, поверните ручку выбора (рис. 8), пока не загорится индикатор, соответствующий желаемому количеству кофе:





МОЙ КОФЕ

Персонализация количества моего кофе

Автомат настроен изготовителем на выдачу приблизительно 30 мл «моего кофе». При необходимости сменить это количество действуйте таким образом:

1. Поместите чашку под носиками распределителя кофе (рис. 10).
2. Поверните ручку выбора (рис. 8) до включения индикатора ;
3. Держать нажатой кнопку выдачи 1 чашки (рис. 11) пока не начнёт мигать

индикатор  и аппарат не начнёт готовить кофе: теперь отпустите кнопку;

4. При достижении желаемого уровня кофе в чашке снова нажмите на кнопку 1 чашки  (рис. 11).

На этом этапе количество кофе в чашке запрограммировано согласно новым параметрам.

Регулировка кофемолки

Кофемолка изначально не требует регулировок, поскольку она настроена изготовителем так, чтобы обеспечить правильную выдачу кофе. Однако если после приготовления первого кофе Вы заметите его недостаточную консистенцию или практическое отсутствие пенки, либо при слишком медленной выдаче кофе (каплями), следует подкорректировать регулятором степень помола (рис. 12).

Примечание!

Разрешается поворачивать регулятор только во время работы кофемолки.

Если кофе выходит медленно или не выходит вообще, поверните регулятор на один шаг по часовой стрелке к номеру 7. Чтобы кофе выходил консистенционным и с лучшей пенкой, поверните регулятор на один шаг против часовой стрелки к номеру 1 (не поворачивайте более чем на один шаг за раз, иначе кофе будет затем выходить по каплям).

Желаемый результат вследствие такой корректировки Вы почувствуете только после приготовления 2 чашек кофе (как минимум). Если даже после регулировки желаемый результат не достигнут, необходимо повторить процедуру, поворачивая регулятор еще на один шаг.

Советы для получения более горячего кофе

Для получения более горячего кофе рекомендуется:

- перед выдачей провести ополаскивание, нажав на кнопку : из блока подачи выходит горячая вода, которая нагревает внутренний контур аппарата,



делая кофе, более горячим;

- нагреть чашки горячей водой (используя функцию горячей воды).
- выбрать в меню «высокую» температуру воды.

Приготовление кофе из кофейных зерен





Внимание!

Не используйте засахаренные зерна или карамелизованный кофе, поскольку они могут приклеиться к кофемолке и вывести ее из строя.

1. Засыпьте кофейные зерна в соответствующий контейнер (рис. 13).
2. Поместите под носиками распределителя кофе:
- 1 чашку, если требуется 1 порция кофе (рис. 10);
- 2 чашки, если требуются 2 порции кофе;
3. Опустите распределитель так, чтобы максимально приблизить его к чашкам: так получается лучшая кофейная пенка (рис. 14).
4. Нажмите на кнопку желаемого количества (1 чашка  или 2 чашки ) (рис. 11 и 15).
5. Начинается подготовка и на панели управления продолжают гореть индикаторы, указывающие вкус и высоту выбранного кофе.

Сразу после завершения процесса аппарат готов для следующего приготовления кофе.

Примечание:

- Процесс приготовления кофе можно приостановить в любой момент, нажав на одну из двух кнопок выдачи кофе  (или) .
- Если после выдачи кофе Вы захотите увеличить количество кофе в чашке, достаточно нажать и удерживать (в течение 3 секунд) одну из двух кнопок выдачи кофе  (или) .

Примечание:

Процедура получения более горячего кофе описана в параграфе «Рекомендации по получению более горячего кофе».

Внимание!

- Если кофе выходит по каплям, водянистым и практически без пенки или

очень холодным, см. советы, приведенные в разделе «Решение проблем» (стр. 158).

- Во время работы, на панели управления могут загораться индикаторные лампы, значение которых, приведено в параграфе «Значение индикаторов» (стр. 156).



Приготовление кофе из молотого кофе

Внимание!

- Никогда не засыпайте молотый кофе в выключенный аппарат, чтобы предотвратить его рассыпание и загрязнение внутренней части. Это может привести к повреждению аппарата.
- Никогда не засыпайте более 1 мензурки: это может привести к загрязнению внутренней части аппарата или засорению воронки.

Примечание!

При использовании молотого кофе можно приготовить за раз только одну чашку кофе.

- Несколько раз нажмите на кнопку (рис. 9), пока не отобразится значок .
- Засыпьте в воронку мензурку молотого кофе без горки (рис. 16).
- Поместите чашку под носиками распределителя кофе.
- Нажмите на кнопку выдачи 1 чашки (рис. 11).
- Начинается подготовка.

ПРИГОТОВЛЕНИЕ КАПУЧИНО

Внимание! Опасность ожогов

Во время таких процедур выходит пар: будьте осторожны, чтобы избежать ожогов.

- Для получения капучино вначале приготовьте кофе в одной большой чашке;
- Залейте в контейнер примерно 100 грамм молока на каждую порцию готового капучино. При выборе размеров контейнера учтите, что объем молока увеличивается в 2 - 3 раза;

Примечание!

Чтобы получить более густую и пышную пенку-шапочку, используйте обезжиренное или частично обезжиренное молоко при температуре холодильника (приблизительно 5 о С). Чтобы избежать слабого вспенивания молока или крупных пузырей, всегда очищайте насадку капучино, как описано в параграфе «Очистка насадки капучино после использования».

- Нажмите кнопку ; мигает индикатор .
- Через несколько секунд замигает индикатор указывающий, что необходимо повернуть ручку пара. Опустить насадку капучино в контейнер молока (рис. 17) насадка не должна опускаться ниже рельефной линии (указана стрелкой на рис. 18).
- Повернуть ручку пара в пол. I (рис. 4). Из насадки капучино выходит пара, благодаря которому молоко приобретает кремообразную текстуру и пышность;
- Для получения более кремообразной пенки медленно поворачивайте контейнер с молоком в направлении снизу вверх. (Мы не советуем превышать 3 минуты непрерывной подачи пара);
- После достижения желаемой молочной пены-шапочки переключите подачу пара, установив ручку пара в положение 0.

Внимание! Опасность ожогов

Выключите пар и только потом выньте контейнер со вспененным молоком, чтобы избежать ожогов от горячих молочных брызг.

- Добавить молочную пенку к заранее приготовленному кофе. Капучино - готов: подсластите его по вкусу и посыпьте (если хотите) какао-порошком.

Очистка насадки для капучино после использования

Чтобы предотвратить отложения остатков молока и загрязнения в целом, необходимо очищать насадку капучино каждый раз после использования.

Внимание! Опасность ожогов

Во время очистки из насадки капучино каждый раз понемногу выходит горячая вода.

Следите за тем, чтобы на вас не попали брызги воды.

1. Дайте стечь воде несколько секунд, поворачивая ручку пара в положение I. Потом поверните ручку пара в положение 0, чтобы прекратить подачу горячей воды.
2. Дождитесь (в течение нескольких минут) охлаждения насадки капучино: поверните насадку капучино наружу и снимите ее через низ (рис. 19).
3. Снимите распылитель через низ (рис. 20).
4. Убедитесь в том, что отверстия, указанные стрелкой на рис. 21, не засорены. При необходимости прочистите их шпилькой.
5. Аккуратно промойте элементы насадки для капучино губкой и тёплой водой.
6. Установить на место распылитель, а на него, насадку для капучино (рис. 22) повернуть и протолкнуть его вверх для закрепления.

ПРИГОТОВЛЕНИЕ ГОРЯЧЕЙ ВОДЫ

 **Внимание!** Опасность ожогов

Не оставляйте аппарат без присмотра, когда он готовит горячую воду. Когда чашка заполнена, перекройте подачу горячей воды, как описано ниже. Трубка распределителя горячей воды нагревается во время выхода воды, поэтому держать распределитель только за рукоятку.

1. Поместите контейнер под насадкой капучино (как можно ближе, чтобы избежать брызг).
2. Повернуть ручку пара в положение I: начинается приготовление.
3. Перекройте подачу поворотом ручки для пара в положение 0.

 **Примечание!**

При подключенном режиме «Энергосбережение» может потребоваться несколько секунд для начала выдачи горячей воды.

ОЧИСТКА

Очистка кофейного автомата

Периодической очистке подлежат такие части аппарата:

- контейнер для кофейной гущи (A13),
- подносик для капель (A17) и подносик для

- конденсата (A14),
- бачок для воды (A9),
- носики распределителя кофе (A12),
- лейка для засыпания молотого кофе (A6),
- внутренняя часть аппарата, доступная после открытия оконца заварочного узла (A10),
- заварочный узел (A11).

 **Внимание!**

- Не используйте для очистки аппарата растворители, абразивные моющие средства или спирт. Суперавтоматы De'Longhi не требуют использования химических добавок для очистки. Средство для удаления накипи, рекомендованное De'Longhi состоит из натуральных компонентов и полностью биоразлагаемое.
- Компоненты аппарата абсолютно не предназначены для мойки в посудомойной машине.
- Не используйте металлические предметы для удаления накипи или отложений кофе, поскольку они могут оцарапать металлические или пластмассовые поверхности.

Очистка контейнера для кофейной гущи

Когда замигает индикатор , необходимо опорожнить и очистить контейнер для кофейной гущи. Пока контейнер не будет очищен, индикатор будет продолжать мигать и автомат не будет готовить кофе. Чтобы выполнить очистку (при включенном аппарате):

- Извлеките подносик для капель (рис. 23), опорожните и очистите его.
- Опорожните и аккуратно очистите контейнер для гущи, позаботившись об удалении всех имеющихся на дне отложений.
- Проверьте состояние подносика красного цвета для конденсата и опорожните его при необходимости.

 **Внимание!**

При извлечении подносика для капель обязательно всегда опорожняйте контейнер для кофейной гущи, даже если он почти не заполнен. Если не выполнять такую операцию, может случиться так, что когда Вы будете готовить в следующий раз кофе, контейнер переполнится, что приведет к засорению автомата.

Очистка подноса для сбора капель и подноса для сбора конденсата

 **Внимание!**

Если периодически не опорожнить поднос для сбора капель, вода может перелиться

через край и просочиться вовнутрь или вылиться из аппарата. Это может привести к повреждению аппарата, опорной поверхности или окружающей его области.

Поднос для сбора капель оснащен индикатором-поплавком (красного цвета) уровня воды (рис. 24). До того, как такой индикатор войдет за пределы подноса для чашек, необходимо освободить подносик и очистить его.

Для извлечения подносика для сбора капель:

1. Извлеките подносик для сбора капель и контейнер для кофейной гущи (рис. 23);
2. Опорожните подносик для капель и контейнер для гущи и вымойте их;
3. Проверьте состояние подносика для конденсата и опорожните его при необходимости.
4. Верните на место подносик для капель вместе с контейнером для кофейной гущи.

Очистка внутренней части аппарата



Опасность поражения электрическим током!

Перед выполнением любой операции по очистке аппарата необходимо отключить последний (см. «Выключение») и вынуть вилку из электрической розетки. Ни в коем случае не опускайте аппарат в воду.

1. Периодически (примерно раз в месяц) проверять чистоту аппарата изнутри (для этого достаточно вынуть подносик для сбора капель). При необходимости удалите кофейные отложения кисточкой из комплекта поставки и губкой.
2. Остальные остатки уберите пылесосом (рис. 25).

Очистка бачка для воды

1. Периодически (приблизительно раз в месяц) и при каждой смене фильтра для смягчителя воды, в случае его наличия) очищайте бачок для воды (A9) увлажненной тряпкой с небольшим количеством деликатного моющего средства.
2. Удалите фильтр (в случае его наличия) и ополосните его под проточной водой.
3. Верните на место фильтр (в случае его наличия), заполните бачок свежей водой и установите на место сам бачок.

Очистка носиков распределителя кофе

1. Очистите носики распределителя кофе губкой или тряпкой (рис. 26А).
2. Проверьте, чтобы отверстия распределителя кофе не были засорены. При необходимости удалите кофейные отложения зубочисткой (рис. 26В).

Очистка воронки для засыпания молотого кофе

Периодически (приблизительно раз в месяц) проверяйте, чтобы воронка для засыпания предварительно молотого кофе не была засорена. При необходимости удалите кофейные отложения кисточкой из комплекта поставки.

Очистка заварочного узла

Необходимо очищать заварочный узел (A11) не реже раза в месяц.



Внимание!

Нельзя вынимать заварочный узел при включенном аппарате.

1. Убедитесь в том, что автоматом правильно выполнено выключение (см. «Выключение аппарата», стр. 152).
2. Извлеките бачок для воды.
3. Откройте оконце заварочного узла (рис. 27), которое находится на правой стороне.
4. Нажмите вовнутрь две красные кнопки расцепления и одновременно извлеките заварочный узел (рис. 28).



Внимание!

**ОПОЛАСКИВАТЬ ТОЛЬКО ВОДОЙ
ЗАПРЕЩЕНЫ МОЮЩИЕ СРЕДСТВА. ЗАПРЕЩЕНА МОЙКА В ПОСУДОМОЕЧНОЙ МАШИНЕ.**

- Очистите заварочный узел, не используя для этого моющие средства, чтобы не повредить его.
5. Опустите примерно на 5 минут заварочный узел в воду потом прополощите его под краном.
 6. Кисточкой (C2) очистите заварочный узел от остатков кофе, которые можно увидеть через оконце самого заварочного узла.
 7. После очистки верните на место заварочный узел, проткнув его в суппорт. Потом нажмите на PUSH так, чтобы щелкнуло.





Примечание!

Если заварочный узел вставляется с трудом, необходимо (перед тем, как вставить его) придать ему нужный размер, нажав на оба рычага, как показано на рисунке.

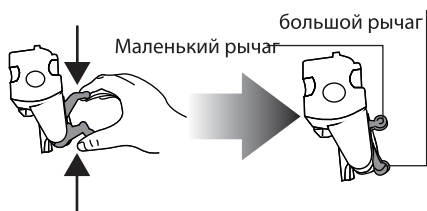

7. Вставив его, убедитесь в том, что две красные кнопки распрямились наружу.
8. Закройте оконце заварочного блока.
9. Верните на место бачок для воды.

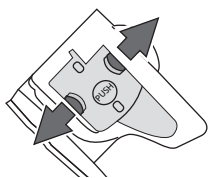

ДЕКАЛЬЦИФИКАЦИЯ

Удалить накипь с автомата, когда на панели управления замигает индикатор



Внимание!

Средство для удаления накипи содержит кислоты, раздражающе действующие на кожу и глаза. Поэтому крайне необходимо придерживаться правил безопасности, указанных на упаковке изготовителя со средством для удаления накипи, а также ознакомиться с первой помощью в случае контакта с кожей и глазами.



Примечание!

Используйте исключительно средство для удаления накипи De'Longhi. Запрещается использовать средство для удаления накипи на сульфаминовой или уксусной основе, в противном случае гарантия аннулируется. Кроме того, гарантия теряет силу при неправильном удалении накипи.

1. Включите аппарат.
2. Войдите в меню нажатием кнопки **P**.
3. Поверните ручку выбора до отображения индикатора .
4. Выберите путем нажатия на кнопку ; мигает индикатор ОК; вновь нажмите на кнопку для подтверждения.
5. Полностью опорожните бачок с водой

(A9) и выньте фильтр для смягчения воды (в случае его наличия).

7. Добавьте в бачок с водой средство для удаления накипи до уровня А (соответствующего упаковке в 100 мл), указанного на задней части бака (рис. 29А); затем долейте воды (1l) до уровня В (рис. 29В).
8. Поместите под насадкой капучино (A19) пустую емкость объемом не менее 1,5 л (рис. 3).



Внимание! Опасность ожогов

Из насадки капучино вытекает горячая вода, содержащая кислоты. Следите за тем, чтобы на вас не попали брызги воды.

9. Чтобы подтвердить ввод раствора, нажмите на кнопку : мигает индикатор указывающий, что необходимо повернуть ручку пара.
10. Повернуть ручку в положение I. Активируется программа очистки от накипи, и с насадки капучино вытекает раствор для удаления накипи. Программа очистки от накипи автоматически выполняет ряд ополаскиваний через заданные интервалы, чтобы удалить накипь изнутри кофейного автомата.

Приблизительно после 30 минут, бак для воды пустой: включаются индикаторы ОК и мигает индикатор .

11. Опорожните контейнер, который служит для сбора раствора, удаляющего накипь, и снова установите его под насадкой-капучино.
12. Извлеките бачок для воды, опорожните его, ополосните проточной водой, заполните чистой водой и установите на место: индикатор выключается .
13. Из носика капучино будет стекать горячая вода.
14. Из носика капучино будет стекать горячая вода .
15. Поверните ручку в положение 0, вставьте фильтр в емкость (в случае его наличия), заполните бак водой, теперь аппарат готов к использованию.

ПРОГРАММИРОВАНИЕ ЖЕСТКОСТИ ВОДЫ

Индикатор  появляется на дисплее через определенные рабочие промежутки, которые зависят от установленной жесткости воды. Аппарат настроен изготовителем на 4-й уровень жесткости воды. По желанию можно запрограммировать аппарат на основании фактической жесткости воды, при использовании в разных регионах, сменяя при этом частоту очистки от накипи.

Измерение жесткости воды

1. Возьмите из упаковки полоску индикаторной бумаги, которая входит в комплект поставки, «ТЕСТ НА ОБЩУЮ ЖЕСТКОСТЬ».
2. Полностью погрузите полоску в стакан воды на одну секунду.
3. Достаньте полоску из воды и отряхните ее. Приблизительно через минуту появятся 1, 2, 3 или 4 красных квадрата, в соответствии с жесткостью воды, каждый квадратик отвечает одному уровню.









Уровень 1 

Уровень 2 

Уровень 3 

Уровень 4 

Установка жесткости воды

1. Нажмите на кнопку **P**, чтобы войти в меню;
2. Поверните ручку выбора до выбора индикатора .
3. Для подтверждения нажмите на кнопку .
4. Поверните ручку выбора и задайте уровень, определенный индикаторной бумагой (см. рис. в предыдущем параграфе)
УРОВЕНЬ 1 
УРОВЕНЬ 2 
УРОВЕНЬ 3 
УРОВЕНЬ 4 
5. Для подтверждения параметра. нажмите кнопку .
6. Для выхода из меню нажмите кнопку .

Теперь автомат перепрограммирован согласно новым параметрам жесткости воды.

ФИЛЬТР ДЛЯ СМЯГЧЕНИЯ ВОДЫ

Некоторые модели поставляются вместе с фильтром для смягчения воды: если в приобретенной Вами модели такой фильтр отсутствует, мы рекомендуем заказать его в Службе технической помощи De'Longhi.

Процедура правильного использования фильтра приводится в инструкциях ниже.

Установка фильтра







1. Выньте фильтр из упаковки.
2. Поверните диск с календарем (см. рис. 30), чтобы отобразились следующие два месяца использования.

 **Примечание:**

срок действия фильтра составляет два месяца при нормальном использовании аппарата, но если аппарат простаивает с уже установленным в нем фильтром, максимальный срок станет 3 недели.

3. Достаньте бачок из аппарата и заполните его водой.
4. Вставьте фильтр в бак с водой и полностью опустите его, наклоня с целью удаления воздушных пузырей (рис. 31);
5. Вставьте фильтр в специальное гнездо (рис. 32A) и нажмите до упора.
6. Закройте бачок крышкой (рис. 32B), и установите его на свое место.







Установив фильтр, следует отметить его наличие в аппарате.

7. Нажмите на кнопку **P**, чтобы войти в меню;
8. Поверните ручку выбора до включения индикаторов  и .
9. Нажмите кнопку ; мигает индикатор ОК.
10. Для подтверждения выбора функции, нажмите кнопку .
11. Поместите под насадкой капучино контейнер (емкость: мин. 100 мл).
12. Поверните ручку для пара и нажмите кнопку .
13. По завершении подачи замигает индикатор ; при закрывании ручки происходит автоматический возврат аппарата в режим «Готового кофе».

Теперь фильтр работает, и можно использовать кофейный автомат далее.

Замена фильтра





Когда индикатор  мигает или через два месяца по календарю (см. отметки в календаре на автомате), или в случае простоя автомата на протяжении 3 недель необходимо заменить фильтр

1. Достаньте бачок и исчерпанный фильтр;
2. Выньте новый фильтр из упаковки.
3. Поверните диск с календарем (см. рис. 30), чтобы отобразились следующие два месяца использования (срок действия фильтра составляет два месяца);
4. Заполните бачок;
5. Вставьте фильтр в бак с водой и полностью опустите его, наклоня с целью удаления воздушных пузырей (рис. 31);
6. Вставьте фильтр в специальное гнездо (рис. 32А) и нажмите до упора, закройте бачок крышкой (рис. 32В), потом поверните бачок на свое место в аппарат;
7. Поместите под насадкой капучино контейнер (емкость: мин. 100 мл).
8. Нажмите на кнопку **P**, чтобы войти в меню;
9. Поверните ручку выбора до включения индикаторов  и .
10. Нажмите кнопку ; мигает индикатор ОК.
11. Для подтверждения выбора функции, нажмите кнопку .
12. Поверните ручку для пара и нажмите кнопку .
13. По завершении подачи замигает индикатор ; при закрывании ручки происходит автоматический возврат аппарата в режим «Готового кофе».

Теперь новый фильтр работает, и можно использовать кофейный автомат далее.

Удаление фильтра

Если Вы желаете использовать аппарат без фильтра, удалите его и отметьте, что он удален. Выполните такие действия:

1. Достаньте бачок и исчерпанный фильтр;
2. Нажмите на кнопку **P**, чтобы войти в меню;
3. Поверните ручку выбора (рис. 8) до включения индикаторов  и .
4. Нажмите кнопку : мигает индикатор ОК;
5. Для подтверждения использования аппарата без фильтра, нажмите кнопку .

- б. Для выхода  из меню нажмите кнопку.

ТЕХНИЧЕСКИЕ ДАННЫЕ

Напряжение:	220-240 В~ 50/60 Гц макс. 10А
Поглощаемая мощность:	1450 Вт
Давление:	15 бар
Макс. емкость бачка для воды:	1,8 литра
Размеры LxHxP:	238x340x430 мм
Длина шнура:	1,15 м
Вес:	9,1 кг
Макс. емкость контейнера для зерен:	150 гр.







CE Аппарат отвечает таким директивам ЕС:

- Директива про потребление энергии аппаратурой в дежурном режиме 1275/2008
- Директива про низкое напряжение 2006/95/CE и последующие модификации;
- Директива про электромагнитную совместимость 2004/108/CE и последующие модификации;
- Материалы и предметы, предназначенные для контакта с пищевыми продуктами, отвечают распоряжениям Европейского Регламента 1935/2004.

RU

ЗНАЧЕНИЕ ИНДИКАТОРОВ

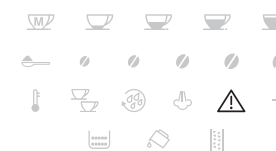
ОТОБРАЖЁННЫЙ ИНДИКАТОР	ВОЗМОЖНАЯ ПРИЧИНА	РЕШЕНИЕ
	<p>Недостаточно воды в бачке.</p>	<p>Заполнить бак водой и правильно установить его, нажав до конца, пока не будет слышно закрепления.</p>
	<p>Неправильно установлен бак.</p>	<p>Правильно ввести бак, нажав до конца.</p>
	<p>Контейнер для кофейной гущи (A13) переполнен.</p>	<p>Опорожнить контейнер для кофейной гущи, подносик для капель, очистить их и установить на место. Важно: при извлечении подносика для капель обязательно всегда опорожняйте контейнер для кофейной гущи, даже если он почти не заполнен. Если не выполнять такую операцию, может случиться так, что когда Вы будете готовить в следующий раз кофе, контейнер переполнится, что приведет к засорению автомата.</p>
	<p>После очистки не был установлен контейнер для кофейной гущи.</p>	<p>Изъять подносик для капель и установить контейнер для кофейной гущи.</p>
	<p>Слишком мелкий помол, кофе выходит медленно или не выходит вообще.</p>	<p>Повторить приготовление кофе и повернуть рукоятку регулировки степени помола (рис. 79) на одно деление в сторону цифры 7 по часовой стрелке, во время работы кофемолки. Если после того, как приготовлено не менее 2 чашек кофе, приготовление продолжает быть слишком медленным, повторить коррекцию, с помощью регулятора ещё на одну отметку (смотреть регулировку кофемолки стр. 82). Если проблема не устраняется, поверните ручку для пара в положение I и дайте стечь немного воды с насадки для капучино.</p>
	<p>Была выбрана функция "молотый кофе", но в воронку не был введён молотый кофе.</p>	<p>Установить молотое кофе в воронку или отменить функцию молотого кофе.</p>

ОТОБРАЖЁННЫЙ ИНДИКАТОР	ВОЗМОЖНАЯ ПРИЧИНА	РЕШЕНИЕ
	Указывает, что необходимо удалить накипь с аппарата.	Необходимо как можно быстрее выполнить программу по удалению накипи, описанную в гл. "Декальцификация"
	Было использовано слишком много кофе.	Выбрать более лёгкий вкус или сократить количество молотого кофе, а затем, повторить приготовление кофе.
	Закончилось кофе в зёрнах.	Заполнить контейнер зёрнами.
	Засорена воронка для молотого кофе.	Опорожнить воронку с помощью кисточки, как описано в пар. "Очистка воронки для засыпания кофе".
	После очистки, не был установлен на место заварочный блок.	Ввести заварочный блок, как описано в параграфе "Очистка заварочного узла".
	Аппарат изнутри слишком загрязнён.	Аккуратно очистить аппарат как описано в пар. "очистка и техобслуживание". Если после очистки продолжает отображаться сообщение, обратиться в центр технической поддержки.
	Фильтр отработан.	Заменить фильтр (смотреть пар. "замена фильтра для смягчения воды").

УСТРАНЕНИЕ ПРОБЛЕМ

Ниже перечислены некоторые возможные неполадки. Если проблема не может быть устранена описанным образом, необходимо обратиться в Центр технической поддержки.

ОТОБРАЖЁННЫЙ ИНДИКАТОР	ВОЗМОЖНАЯ ПРИЧИНА	РЕШЕНИЕ
Кофе не горячее.	Чашки не были нагреты.	Нагреть чашки, ополаскивая из горячей водой (Примечание: может быть использована функция горячей воды).
	Заварочный блок охладился, так как после последнего приготовления кофе прошло более 2/3 минут.	Перед подготовкой кофе, нагреть заварочный узел, нажимая на кнопку  .
	Установлена низка температура кофе.	Установить в меню высокую температуру кофе.
Кофе не достаточно крепкое или мало пенки.	Слишком крупный помол кофе.	Повернуть рукоятку регулировки степени помола на одно деление в сторону цифры 1 против часовой стрелки во время работы кофемолки (рис. 10). Изменять регулировку по 1 отметки за раз, до получения, желаемого приготовления. Эффект можно увидеть, только после приготовления 2 порций кофе (смотреть параграф "регулировка кофемолки", стр. 149).
	Не подходящее кофе.	Для помола использовать кофе для кофе эспрессо.
Кофе выходит слишком медленно или по каплям.	Слишком мелкий помол кофе.	Повернуть рукоятку регулировки степени помола на одно деление в сторону цифры 7 по часовой стрелке во время работы кофемолки (рис. 10). Изменять регулировку по 1 отметки за раз, до получения желаемого приготовления. Эффект можно увидеть, только после приготовления 2 порций кофе (смотреть параграф "регулировка кофемолки", стр. 149).
Кофе не выходит из одного или обоих носиков распределителя.	Закупорены носики.	С помощью зубочистки очистить носики.
Большие пузыри в молочной пенке.	Молоко не достаточно холодно или не частично обезжиренное.	Лучше использовать полностью обезжиренное молоко, или частично обезжиренное при температуре холодильника (около 5°C). Если желаемый результат не достигнут, попробовать молоко другой фирмы.
Молоко не эмульгированное	Загрязнена насадка для капучино.	Выполнить очистку, как указано в параграфе "Очистка насадка для капучино после использования" (стр. 151).
Прерывается вывод пара	Предохранительное устройство отключает выработку пара после 3 минут.	Подождать, затем вновь подключить функцию пара.